

一般男子シングルス (MS) [1]

宮澤

1

1	中村 光人 (愛・愛知工業大)		堀川 敦弘 (岐・中京学院大)	52
2	小笠原 慎太 (三・久居農林高)	1 0	河村 泰地 (静・J o y s)	53
3	村松 悠己 (長・オリオンオートクラブ)		道上 裕生 (富・富山商業高)	54
4	立藤 亜斗夢 (岐・中京学院大)		岡部 要祐 (石・金沢学院大附属高)	55
5	柳浦 正太郎 (石・金沢学院大附属高)	0 0	清水 大輝 (長・飯山クラブ)	56
6	高橋 純平 (静・スズキ)	2 2	斎藤 駿 (新・新潟大)	57
7	東 芽生 (富・高岡龍谷高)		野口 敬央 (三・高田高)	58
8	横谷 星 (石・遊学館高)		阿彦 拓夢 (石・北陸大)	59
9	加藤 誠惟 (岐・朝日大)	1 1	日榮 佑真 (愛・東海クラブ)	60
10	大塚 慎吾 (新・新潟産業大)	1 0	高島 晴貴 (新・上越高)	61
11	市川 真慈 (長・松商学園高)	1 2 0	顧 名揚 (岐・朝日大)	62
12	林 勇祐 (静・ITSUKIクラブ)		杉田 大也 (福・福井商業高)	63
13	山本 祥吾 (福・福井商業高)		土橋 拓実 (富・石堤SC)	64
14	松岡 佑亮 (静・静岡学園高)		南里 和輝 (愛・トヨタ自動車)	65
15	内田 明弥 (愛・トヨタ自動車)	0 2	田村 浩希 (三・RISE)	66
16	仕入 友 (福・工大福井高)	0 0	浦口 健太郎 (石・北陸大)	67
17	山崎 貴幸 (富・戸出クラブ)	0 2 2	花村 尚弥 (長・岡谷市役所)	68
18	林 零斗 (愛・中京大)	0 2	倉橋 怜哉 (静・浜松学芸高)	69
19	堀 大志 (岐・岐阜信金)		山田 圭悟 (福・敦賀高)	70
20	渡辺 佳祐 (新・新潟医療福祉大)	0 0	任 傑豪 (愛・中京大)	71
21	後藤 和真 (三・百五銀行)	0 1	足田 兼也 (三・本田技研工業(株))	72
22	信田 旺介 (石・北陸大)	0 1	西宮 巧翔 (静・静岡学園高)	73
23	山本 翔太 (福・坂井高)	0 0	召田 聡世 (長・長野工業高)	74
24	礪山 雅春 (岐・富田高)	0 1	今井 直弥 (新・魚沼福祉会)	75
25	内村 英司 (長・岡谷市役所)		沢田 隼佑 (岐・中京学院大)	76
26	中田 達也 (富・戸出クラブ)		片岡 大輔 (福・フェニックス)	77
27	松井 陽大 (愛・中京大)	2 2	菅沼 湧輝 (三・百五銀行)	78
28	高瀬 雄也 (三・古河電工)		立花 文人 (愛・HACHI)	79
29	芝田 惇平 (石・北陸大)	0 0	藤井 太吉 (福・武生商工高)	80
30	佐野 禎治 (長・信州大)	0 0	加藤 卓司 (静・REGAL)	81
31	米持 悦司 (静・清水国際高)	2 0	老本 翔太郎 (富・高岡龍谷高)	82
32	保田 侑也 (福・金津高)		福岡 哲哉 (岐・岐阜信金)	83
33	山本 駿介 (愛・トヨタ自動車)		和田 祐典 (石・高松機械工業)	84
34	渡邊 善斗 (静・静岡北高)	0 0	板山 裕昌 (愛・中京大)	85
35	齋藤 将平 (新・新潟大)	0 0	駒田 藍杜 (福・工大福井高)	86
36	牧野 歩夢 (富・エポカール)	1 0	赤堀 聡 (静・SAMURAI)	87
37	脇本 陽 (福・啓新高)	0 0	風間 征也 (新・新潟産大附属高)	88
38	服部 太喜 (岐・中京学院大)		武 凱 (岐・朝日大)	89
39	宮崎 礼央 (三・白子高)		佐藤 究 (長・岡谷市役所)	90
40	三浦 大志 (石・ランテックス)	0 1	遠藤 梓 (静・BLUE EARTH)	91
41	村田 隼輝 (静・中京学院大)		長田 将聖 (富・戸出クラブ)	92
42	前田 和季 (愛・スピリッツ)	0 0	平澤 航希 (岐・中京学院大)	93
43	田口 雅也 (長・長野工業高)	2 2	松山 航大 (石・北陸大)	94
44	東山 莉久 (新・新潟大)		今井 亮大 (長・野沢北高)	95
45	青井 龍生 (岐・朝日大)	1 1	春日山 達哉 (新・新潟大)	96
46	松本 成生 (長・松本大)	1 0	谷口 来弥 (新・新潟産業大)	97
47	西井 快成 (富・富山商業高)	0 0	佐々木 飛翔 (福・福井高専)	98
48	佐々木 優和 (福・ミナミラポ)	1 1	春日井 健真 (三・白子高)	99
49	谷川 原大誠 (三・卓楽会)		山村 聖輝 (富・高岡ウイング)	100
50	西村 健汰 (石・北陸大)	2 0	原 歩夢 (長・松商学園高)	101
51	宮澤 僚太 (新・東洋レックス)		田中 翔 (愛・チタマリンクラブ)	102
			管 琉乃介 (石・遊学館高)	103

一般男子シングルス (MS) [2]

104 滝澤 拓真 (長岡谷市役所)		村田 聖 (福フェニックス)	155
105 岡田 励 (富沢卓)	キ	原澤 成和 (石金沢学院大附属高)	156
106 濱林 春斗 (三高田高)		齋木 柊也 (三本田技研工業(株))	157
107 岡野 航平 (愛中京大)		大谷 光侑 (富高岡龍谷高)	158
108 細川 凌太 (石トランテックス)	2	安藤 康寛 (岐岐卓信金)	159
109 倉又 奏夢 (新新潟産業大)		熊澤 拓也 (長飯山クラブ)	160
110 岡田 琉生 (静浜松修学舎高)	キ	久保田 光貴 (愛チタマリクラブ)	161
111 川村 廉人 (岐朝日大)	2	前山 宗亮 (富富山商業高)	162
112 大池 俊魁 (長長野工業高)	1	片山 桂 (新新潟産大附高)	163
113 高柳 伸哉 (静ITSUKIクラブ)	0	望月 響 (静浜松学芸高)	164
114 坪田 陽介 (福福井工業大)	0	松岡 優喜 (愛TOKAIスパークス)	165
115 増田 樹 (岐中京学院大)	1	松原 健也 (長松商学園高)	166
116 中村 和霸 (愛愛知工業大)	2	柴田 侑弥 (石遊学館高)	167
117 寺下 敏倫 (福福井商業高)	1	岡田 峻 (長岡谷市役所)	168
118 山田 龍之介 (富戸出クラブ)	0	木嶋 空 (富富山商業高)	169
119 高木 想楽 (静静岡学園高)	2	福島 成垂 (岐朝日大)	170
120 三枝 晃記 (愛みつのさTTC)	キ	藤田 将弘 (静MASUTAKU)	171
121 藤井 拓未 (石档の会)	1	林 颯成 (愛中京大)	172
122 小松 拓也 (新東洋レックス)	1	永目 脩真 (新新潟大)	173
123 趙子正 (石北陸大)	1	小田 尚斗 (石北陸大)	174
124 岡田 理志 (三N T N桑名)	0	宇仁田 雅雄 (三松生TTC)	175
125 佐藤 祥太 (新新潟大)	1	田中 京太郎 (静静岡学園高)	176
126 小松 祥太 (長駒ヶ根クラブ)	1	小嶋 己順 (新上越高)	177
127 岩井 勇人 (福坂井高)	0	小倉 真 (福金津高)	178
128 岡野 俊介 (岐朝日大)	0	小松 啓也 (岐中京学院大)	179
129 大野 佑真 (石遊学館高)	1	畑 直希 (愛トヨタ自動車)	180
130 竹内 仁人 (静中京学院大)	2	麻生 淑樹 (富戸出クラブ)	181
131 大藏 楓矢 (富富山商業高)	1	柴本 真吾 (愛中京大)	182
132 岩戸 佑樹 (愛中京大)	1	田原 祐希 (長佐久穂クラブ)	183
133 小谷 龍成 (富Ordeer)	0	川 潤 (岐中京学院大)	184
134 山田 祐也 (岐岐卓信金)	0	新田 光一 (新アップルスホーツカレッジ)	185
135 竹崎 千明 (長岡谷市役所)	1	三 鍋 唯人 (福スターメイン)	186
136 松浦 脩隼 (新新潟産大附高)	0	小倉 裕貴 (三白子高)	187
137 保木 克也 (福福井高専)	0	大野 未来 (岐岐卓信金)	188
138 石城 蓮 (岐朝日大)	2	石場 一希 (福ミナミラボ)	189
139 杉山 渓人 (富戸出クラブ)	2	吉田 智也 (石北陸大)	190
140 宮澤 正乃介 (石金沢学院大附属高)	1	藪崎 椋 (静North Wind)	191
141 阿南 皓哉 (三百五銀行)	1	吉田 彪馬 (新新潟大)	192
142 小唄 周平 (新新潟大)	2	藪崎 翔 (静中京学院大)	193
143 川口 功人 (愛トヨタ自動車)	2	本田 凌翔 (愛愛知工業大)	194
144 井ノ口 雅幸 (長信州大)	0	竹前 亮 (新新潟産業大)	195
145 日渡 翼 (福工大福井高)	2	金谷 凌 (石高松機械工業)	196
146 岩月 涼太郎 (静TKB)	0	徳江 創太郎 (長信大こまくさ)	197
147 平野 永悟 (富高岡龍谷高)	0	刘 念 (岐朝日大)	198
148 宮沢 想太郎 (長飯山クラブ)	0	千坂 達也 (愛トヨタ自動車)	199
149 内田 芽人 (三日東電工)	0	小松 柊馬 (長信州大)	200
150 日置 佳敬 (愛卓優クラブ)	1	岩本 貴汰 (福敦賀高)	201
151 塚谷 剣士朗 (福啓新高)	0	金光 将希 (石北陸大)	202
152 森 生陽 (岐中京学院大)	0	望月 真吾 (静AKLO)	203
153 李 澤超 (石北陸大)	2	松井 遥哉 (新上越高)	204
154 藤田 哲弘 (静Embayer)	0	前出 陸杜 (三高田高)	205

一般女子シングルス (WS) [1]

決勝 山本

順位	選手名	所属	対戦相手	スコア
1	岩越 帆香	(三・エクスセディ)	小林 りんご	(愛・桜丘高) 50
2	bye		三村 彩華	(岐・中京学院大) 51
3	田中 遥	(福・坂井高)	片山 真琴	(新・柏崎Dream) 52
4	山田 華	(石・金沢学院大附属高)	塩崎 彩未	(長・松商学園高) 53
5	安本 花梨	(静・静岡北高)	和仁 ももこ	(岐・岐阜信金) 54
6	伊東 明香	(岐・朝日大)	石上 愛彩	(静・静岡北高) 55
7	奥村 未来	(新・新潟大)	投石 文美	(静・袋井クラブ) 56
8	花井 可奈	(愛・中京大)	山田 莉子	(長・信州大) 57
9	小木 曾彩加	(岐・富田高)	橋村 朱莉	(愛・中京大) 58
10	中村 絢	(新・新潟医療福祉大)	中西 莉瑚	(三・三重大) 59
11	小林 穂乃佳	(長・伊那西高)	畠山 舞	(石・羽咋高) 60
12	山田 結奈	(静・湖西高)	李 清月	(福・啓新高) 61
13	北川 加純	(石・金城大)	森 愛美	(岐・朝日大) 62
14	福田 雅子	(静・浜松修学舎高)	大久保 奏枝	(石・金沢学院大附属高) 63
15	関 碧渚	(長・中野西高)	太田 掌子	(愛・中京大) 64
16	福原 結衣	(岐・中京学院大)	大野 晶代	(富・戸出クラブ) 65
17	境野 希美	(石・遊学館高)	藤田 陽菜乃	(静・浜松商業高) 66
18	鈴木 海月	(三・松生TTC)	蛭沢 愛菜	(新・新潟大) 67
19	高間 愛良	(福・啓新高)	渡会 彩江	(石・金城大) 68
20	闫 雨	(石・日本航空石川高)	辻 和奏	(三・三重高) 69
21	中村 琴星	(三・豊田卓球)	小林 晴香	(長・伊那西高) 70
22	森國 萌花	(福・福井商業高)	大下 みさ紀	(福・敦賀高) 71
23	亀地 美咲	(愛・中部大)	久保 莉乃果	(愛・岡崎信用金庫) 72
24	田中 ゆら	(新・北越高)	新沢 ほのか	(新・新潟産業大) 73
25	石月 さくら	(長・須坂卓翔会)	松本 静香	(岐・十六銀行) 74
26	松本 紗季	(福・敦賀高)	塚本 ゆき	(静・浜松商業高) 75
27	齊 藤遙	(三・松阪商業高)	原 美遥	(長・伊那西高) 76
28	池崎 円香	(富・富山商業高)	相坂 桃子	(三・白子高) 77
29	鷺森 真理子	(新・新潟医療福祉大)	源通 晴香	(富・石友ホムム) 78
30	海銚 桃花	(岐・中京学院大)	坂下 心優	(福・福井商業高) 79
31	今井 汐珠	(愛・中京大)	杉浦 七光	(新・新潟医療福祉大) 80
32	森岡 恭加	(新・新潟大)	山崎 愛海	(静・浜松修学舎高) 81
33	吉田 空藍	(愛・桜丘高)	澤井 遥菜	(福・UNICORN) 82
34	山崎 茉乃果	(石・トランテックス)	古保 希奈	(石・金沢学院大附属高) 83
35	大池 きずな	(静・清水国際高)	申江 梨緒	(愛・名経大高蔵高) 84
36	田中 萌々	(長・伊那西高)	山本 結瑞	(富・高岡龍谷高) 85
37	竹本 朋世	(岐・十六銀行)	竹前 裕美子	(三・エクスセディ) 86
38	平松 愛莉	(静・浜松商業高)	松本 帆加	(新・新潟大) 87
39	坂本 詩織	(岐・朝日大)	内水 友奈子	(愛・愛み大瑞穂高) 88
40	安福 花音	(福・工大福井高)	渡邊 寧々	(石・金城大) 89
41	駒木 愛梨	(長・松商学園高)	岡野 弥咲樹	(岐・中京学院大) 90
42	山中 美弥	(三・三重大)	胡桃 澤玲奈	(長・田川高) 91
43	須藤 菜々子	(石・金城大)	山本 彩葉	(三・北伊勢上野信金) 92
44	望月 実結	(長・塩尻志学館高)	登坂 美由紀	(新・新潟青陵高) 93
45	赤川 瑞姫	(石・遊学館高)	橋本 美波	(福・ミナミラボ) 94
46	宇佐 美莉子	(愛・愛知淑徳高)	芹澤 友華	(愛・中京大) 95
47	小尾 咲琴音	(静・市立沼津高)	根本 成実	(石・遊学館高) 96
48	山崎 麻央	(新・新潟第一高)	林 真白	(岐・八百津クラブ) 97
49	長谷川 未依	(富・高岡龍谷高)	池内 果朋	(長・長野商業高) 98

一般女子シングルス (WS) [2]

99	小林	光優	(石・金城大)	キ	森田	祐以	(新・新潟大)	148
100	平野	紗梨	(愛・修文學院高)	0	小野	友衣奈	(静・静岡北高)	149
101	小杉	真央	(新・新潟青陵高)	0	磯邊	乃愛	(福・丸岡高)	150
102	樋口	由良	(静・菲山高)	0	扇谷	真由	(長・信州大)	151
103	山本	真優	(富・石友木一ム)	1	菅沼	梨香	(愛・桜丘高)	152
104	関野	光	(福・啓新高)	0	寺井	千夏	(石・金沢学院大附属高)	153
105	相坂	綾乃	(三・鈴鹿医療科学大)	0	松本	月華	(新・北越高)	154
106	田中	彩水	(長・中野市体協)	0	畑中	咲為	(石・金城大)	155
107	角	紗緒	(福・福井商業高)	0	森田	梓月	(三・三重高)	156
108	阿武	瞳	(岐・中京学院大)	0	友成	愛実	(長・田川高)	157
109	星野	彩佳	(新・上越高)	0	鈴木	南帆	(岐・中京学院大)	158
110	青島	葵	(愛・中京大)	1	桶あ	いな	(愛・中京大)	159
111	山脇	ゆき	(三・白子高)	2	岡野	華奈	(長・松商学園高)	160
112	芝田	有里	(福・敦賀高)	0	神林	あゆみ	(新・上越高)	161
113	松本	緋菜	(石・七尾高)	0	山崎	琴音	(岐・朝日大)	162
114	池本	董子	(三・紀南高)	0	西出	愛花	(福・丸岡高)	163
115	宮沢	梨乃	(長・松商学園高)	0	鈴木	茜	(静・湖西高)	164
116	青島	紬	(静・島田樟誠高)	0	山田	恵美	(富・富山商業高)	165
117	加藤	亜実	(岐・十六銀行)	0	丹羽	里佳	(岐・岐阜信金)	166
118	市川	心海	(静・静岡学園高)	0	河合	伽菜	(静・浜松商業高)	167
119	有賀	夢来	(長・伊那西高)	0	秋山	清華	(新・柏崎Dream)	168
120	古屋	友唯	(静・日大三島高)	0	石田	陽菜	(愛・名経大高蔵高)	169
121	山口	幸優	(石・金沢学院大附属高)	1	満田	蒼生	(石・金沢泉丘高)	170
122	吉田	みさと	(岐・朝日大)	1	高橋	梓海	(三・エクセディ)	171
123	野村	光	(愛・桜丘高)	1	新治	愁菜	(石・遊学館高)	172
124	伊藤	百華	(三・エクセディ)	0	高山	夢叶	(長・塩尻志学館高)	173
125	石川	怜奈	(長・伊那西高)	0	佐藤	柚佳	(岐・中京学院大)	174
126	石井	満桜	(岐・富田高)	0	杉山	愛依	(静・浜松修学舎高)	175
127	宮下	万梨絵	(愛・中京大)	0	種村	栞里	(富・戸出クラブ)	176
128	高橋	怜奈	(福・啓新高)	0	寺下	萌香	(福・福井商業高)	177
129	岡本	遥夏	(静・浜松商業高)	キ	森脇	実乃里	(福・敦賀高)	178
130	森本	枝里	(三・北伊勢上野信金)	1	井ノ口	侑果	(長・松本県ヶ丘高)	179
131	高田	琳夢	(静・静岡北高)	0	橋本	朔来	(岐・朝日大)	180
132	小野田	萌菜	(石・金城大)	0	寺西	沙莉奈	(新・新潟医療福祉大)	181
133	小林	咲野	(長・田川高)	0	鈴木	七美	(三・松阪商業高)	182
134	鈴木	佑采	(愛・名経大高蔵高)	0	石田	瑳歩	(愛・中京大)	183
135	郡山	七海	(新・新潟大)	1	鹿野	咲希	(富・高岡龍谷高)	184
136	丸山	溪	(石・遊学館高)	2	南	凜	(福・啓新高)	185
137	野村	優香	(岐・朝日大)	0	近藤	奈々世	(静・ドリム)	186
138	森山	真衣	(長・飯山クラブ)	0	藤原	歩実	(新・新潟第一高)	187
139	宮田	采佳	(愛・中京大)	0	鈴木	渚帆	(三・高田高)	188
140	鈴木	来美	(新・新潟医療福祉大)	0	田治	米玲亜	(愛・中京大)	189
141	境	さくら	(福・工大福井高)	0	加藤	葵	(石・金城大)	190
142	坂田	奈央	(福・UNICORN)	1	野末	彩夏	(愛・桜丘高)	191
143	日口	実咲	(岐・中京学院大)	0	和田	佑月	(静・清水国際高)	192
144	山崎	美優	(石・トランテックス)	0	佐藤	奈緒	(新・新潟大)	193
145	石丸	蘭	(富・氷見高)	0	山下	夢依	(三・三重大)	194
146	浦	陽菜	(三・名張高)	0	桃沢	彩乃	(長・伊那西高)	195
147	山田	夏花	(静・浜松修学舎高)	キ	山本	怜	(岐・十六銀行)	196

一般男子シングルス 記録

準々決勝	1	中村 光人 (愛知・愛知工業大)	1	$\begin{pmatrix} 4 & - & 11 \\ 11 & - & 8 \\ 9 & - & 11 \\ 7 & - & 11 \end{pmatrix}$	3	51	宮澤 僚太 (新潟・東洋レックス)
	52	堀川 敦弘 (岐阜・中京学院大)	1	$\begin{pmatrix} 11 & - & 8 \\ 7 & - & 11 \\ 12 & - & 14 \\ 3 & - & 11 \end{pmatrix}$	3	##	管 琉乃介 (石川・遊学館高)
	##	岡野 俊介 (岐阜・朝日大)	2	$\begin{pmatrix} 12 & - & 10 \\ 11 & - & 4 \\ 7 & - & 11 \\ 10 & - & 12 \\ 8 & - & 11 \end{pmatrix}$	3	##	竹崎 千明 (長野・岡谷市役所)
	##	岡田 峻 (長野・岡谷市役所)	3	$\begin{pmatrix} 2 & - & 11 \\ 11 & - & 7 \\ 11 & - & 5 \\ 6 & - & 11 \\ 11 & - & 9 \end{pmatrix}$	2	##	前出 陸杜 (三重・高田高)
準決勝		宮澤 僚太 (新潟・東洋レックス)	3	$\begin{pmatrix} 11 & - & 6 \\ 11 & - & 4 \\ 11 & - & 6 \\ & - & \end{pmatrix}$	0		管 琉乃介 (石川・遊学館高)
		竹崎 千明 (長野・岡谷市役所)	3	$\begin{pmatrix} 11 & - & 7 \\ 11 & - & 7 \\ 14 & - & 12 \\ & - & \end{pmatrix}$	0		岡田 峻 (長野・岡谷市役所)
決勝		宮澤 僚太 (新潟・東洋レックス)	3	$\begin{pmatrix} 11 & - & 3 \\ 8 & - & 11 \\ 11 & - & 1 \\ 12 & - & 10 \\ & - & \end{pmatrix}$	1		竹崎 千明 (長野・岡谷市役所)

一般女子シングルス 記録

準々決勝	1	岩越 帆香 (三重・エクセディ)	3	$\begin{pmatrix} 7 & - & 11 \\ 11 & - & 3 \\ 12 & - & 10 \\ 11 & - & 6 \\ & - & \end{pmatrix}$	1	37	竹本 朋世 (岐阜・十六銀行)
	50	小林りんご (愛知・桜丘高)	3	$\begin{pmatrix} 11 & - & 5 \\ 11 & - & 4 \\ 7 & - & 11 \\ 11 & - & 8 \\ & - & \end{pmatrix}$	1	86	竹前裕美子 (三重・エクセディ)
	##	加藤 亜実 (岐阜・十六銀行)	3	$\begin{pmatrix} 12 & - & 10 \\ 8 & - & 11 \\ 11 & - & 6 \\ 11 & - & 8 \\ & - & \end{pmatrix}$	1	##	伊藤 百華 (三重・エクセディ)
	##	高橋 梓海 (三重・エクセディ)	2	$\begin{pmatrix} 11 & - & 8 \\ 5 & - & 11 \\ 11 & - & 9 \\ 2 & - & 11 \\ 5 & - & 11 \end{pmatrix}$	3	##	山本 怜 (岐阜・十六銀行)
準決勝		岩越 帆香 (三重・エクセディ)	3	$\begin{pmatrix} 8 & - & 11 \\ 11 & - & 8 \\ 11 & - & 7 \\ 11 & - & 3 \\ & - & \end{pmatrix}$	1		小林りんご (愛知・桜丘高)
		加藤 亜実 (岐阜・十六銀行)	1	$\begin{pmatrix} 7 & - & 11 \\ 12 & - & 10 \\ 7 & - & 11 \\ 3 & - & 11 \\ & - & \end{pmatrix}$	3		山本 怜 (岐阜・十六銀行)
決勝		岩越 帆香 (三重・エクセディ)	0	$\begin{pmatrix} 15 & - & 17 \\ 7 & - & 11 \\ 3 & - & 11 \\ & - & \end{pmatrix}$	3		山本 怜 (岐阜・十六銀行)

男子ダブルス (MD) [1]



1	菅阿	沼南	湧皓	輝哉	(三・百五銀行)		堀川	川測	敦恰	弘央	(岐・中京学院大)	36
2	小芝	田田	尚倬	斗平	(石・北陸大)	0	池河	測田	周泰	(静・ドジョリオンムS)	37	
3	石平	原野	悠太	平郎	(岐・関商工高)	0	日今	日向	慶亮	(岐・長野沢北高)	38	
4	保住	田田	倬太	也翔	(福・金津高)	0	澤宮	下井	健コ	(福・敦賀高)	39	
5	高柳	柳柳	伸侑	哉真	(静・ITSUKIクラブ)	キ	近宇	田仁	達雅	(三・RISTEC)	40	
6	高林	野前	颯航	成平	(愛・中京大)	0	河任	村田	直傑	(愛・中京大)	41	
7	岡竹	塚塚	慎	亮吾	(新・新潟産業大)	0	柴菊	池木	大太	(富・S T ライトニング)	42	
8	大木	橋本	龍俊	空晟	(富・富山商業高)	0	青福	岡藤	哲将	(岐・岐阜信金)	43	
9	大田	南畑	和直	也輝	(長・長野工業高)	0	永本	目田	脩真	(新・新潟大)	44	
10	南畑	老平	翔太	希郎	(愛・トヨタ自動車)	0	佐川	重山	凌星	(愛・愛知工業大)	45	
11	立久	大柴	大斗	夢真	(富・高岡龍谷高)	0	山三	堀田	孔礼	(福・フェニックス)	46	
12	大柴	小松	山崎	真弥	(石・遊学館高)	1	望北	片山	志牙	(石・トランテックス)	47	
13	小松	田村	中松	順哉	(新・上越高)	0	片風	間山	真響	(新・新潟青陵高)	48	
14	田村	山福	岡田	春己	(長・オリオンオートクラフト)	0	アテ	ツィ	光桂	(静・浜松学芸高)	49	
15	山福	村片	岡田	司理	(静・MASUTAKU)	1	藤巻	野崎	レ輝	(三・高田高)	50	
16	村片	春吉	日田	輔哉	(福・フェニックス)	1	佐山	中田	懐幸	(長・信州大)	51	
17	春吉	井上	上田	馬之季	(新・新潟大)	0	中武	溜中	也郎	(富・戸出クラブ)	52	
18	井上	藤外	山本	未生	(愛・スピリッツ)	2	金谷	谷	人凱	(静・静岡学園高)	53	
19	藤外	岩松	本岡	汰優	(石・档の会)	1	日室	坂	斗朗	(岐・朝日大)	54	
20	岩松	石加	城藤	蓮惟	(福・敦賀高)	1	千伊	岡宮	翼稀	(富・高岡龍谷高)	55	
21	石加	東成	川	生彰	(岐・朝日大)	0	岡宮	東比	也	(福・工大福井高)	56	
22	東成	足齋	田木	也也	(富・高岡龍谷高)	0	古高	花佐	実佑	(愛・トヨタ自動車)	57	
23	足齋	下百	村瀬	郎翔	(三・本田技研工業(株))	0	高花	田	利太	(石・金沢学院大附属高)	58	
24	下百	村藪	安堀	翔翔	(長・松商学園高)	0	市原	吉山	謙陸	(岐・富田高)	59	
25	村藪	安堀	島原	寛志	(静・中京学院大)	0	原吉	山前	弥究	(三・白子高)	60	
26	安堀	松小	趙金	矢介	(岐・岐阜信金)	2	式塚	河小	志大	(長・岡谷市役所)	61	
27	松小	趙金	島日	介正	(新・新潟産大附高)	2	楊中	岩	慈佑	(三・N T N 桑名)	62	
28	趙金	島日	藤大	希則	(静・日御三島高教員)	0	岩	岩	也澄	(長・松商学園高)	63	
29	島日	藤大	山藤	貴真	(石・北陸大)	0	岩	岩	亮仁	(石・北陸大)	64	
30	藤大	山藤	友井	悟晃	(愛・(株)三五)	2	岩	岩	朗た	(富・富山商業高)	65	
31	山藤	友井	生田	誠翼	(長・南郷クラブ)	2	岩	岩	光斗	(福・啓新高)	66	
32	友井	生田	新	生樹	(三・Grenze 四日市)	1	岩	岩	平哉	(静・浜松修学舎高)	67	
33	生田	新	新	樹	(福・科学技術高)	0	岩	岩	宗希	(愛・みつのきTTC)	68	
34	新	新	新	樹	(富・戸出クラブ)	0	岩	岩	平哉	(新・北越高)	69	
35	新	新	新	樹	(富・戸出クラブ)	0	岩	岩	平哉	(石・遊学館高)	70	

男子ダブルス (MD) [2]

72	滝内谷高倉佐西守山大増光加高宮玉内山大堀山北板多倉谷召田松阿松中野福宮小久田熊清和山山杉服増石山水川前野薛中西北野	澤村川橋又藤井護田野田友藤野澤泉田本岸田川山久和又口田中山彦尾野川嶋野島澤松保田中澤水田守龍田山部田月田野畑出口前野薛中西北野	原夢那快宏祐未凌陽卓涼一力明駿尚研慶裕奏夢弥世大航拓尚圭恭俠俊成僚拓光拓大祐之溪太将大登那陸敬史大陽巧悠颯	真司誠新步樹成久也来志飛司太郎翔弥介志二寛太昌海夢弥世大大夢紀斗平真介亜太也貴翔也輝典光介人喜樹英貴偉央杜央斗希翔貴斗	(長・岡谷市役所) (三・卓楽会) (新・新潟産大附高) (富・富山商業高) (岐・岐阜信金) (福・ミナミラボ) (静・REGAL) (石・ランテックス) (愛・トヨタ自動車) (福若狭TTC) (静・浜松修学舎職員) (愛・中大) (新・新潟産業大) (長・長野工業高) (石・北陸大) (三・白子高) (富・高岡龍谷高) (岐・朝日大) (新・東洋レックス) (愛・チタマリンクラブ) (長・飯山クラブ) (石・高松機械工業) (富・戸出クラブ) (岐・中京学院大) (長・オリオンオートクラフト) (福・フェニックス) (三・高田高) (石・遊学館高) (静・静岡学園高) (三・21クラブ) (富・Ordingウイング) (愛・TOKAIパークス) (新・新潟大) (福・工大福井高) (岐・清凌高) (静・M.A.S.U.T.A.K.U.E.m.b.a.y)	山磯日正細浅秋有矢吉岡中橋土松村川鈴麻河岩西松真横桐林田佐三鈴岩藤渡宮春岡竹岡亀岩山松福新青伊高大東平三管赤小佐黒廣浦信伊樋松櫻沢森林高大道中	田川置木川野山賀田武岡田谷橋浦山村木生本戸尾本下谷野中々鍋木崎間邊崎日岡野井井本岡光保木藤瀬谷塚枝尾飛	圭拓佳優凌文太伸和琉秀秀拓脩魁廉皓雅宗佑聡成尚蓮一優唯太海康惠礼健千康太勇翔佑凌零政雄光快拓晃乃市周祥瑛圭太旺俊真健颯集勇純楓裕光和人	悟斗敬貴太朗一也修生夢平実隼翔人貴樹大樹太生大星大瑳也和人郎星樹太央真峻明幸郎人太亮大朋央克也侑飛也記介朗平太太郎介介人也良佑陽祐平矢生人霸	(福・敦賀高) 108 (愛・卓優クラブ) 109 (石・ランテックス) 110 (長・南郷クラブ) 111 (三・Mind) 112 (静・浜松修学舎高) 113 (富・石堤SC) 114 (新・新潟産大附高) 115 (岐・朝日大) 116 (富・戸出クラブ) 117 (愛・中京大) 118 (長・松本大) 119 (石・遊学館高) 120 (岐・富田高) 121 (福・ミスターマイボン) 122 (静・浜松湖北高) 123 (新・新発田中央高) 124 (三・白子高) 125 (長・岡谷市役所) 126 (岐・亀井チャレンジ) 127 (福・坂井高) 128 (静・静岡学園高) 129 (新・新潟青陵高) 130 (三・古河電工) 131 (富・高岡龍谷高) 132 (愛・みつのさTTC) 133 (石・遊学館高) 134 (新・新潟大) 135 (福・啓新高) 136 (石・北陸大) 137 (三・日東電工) 138 (長・松商学園高) 139 (岐・中京学院大) 140 (静・ITSUKIクラブ) 141 (富・富山商業高) 142 (愛・愛知工業大) 143
----	---	---	---	---	--	---	---	---	--	---

女子ダブルス (WD) [1]

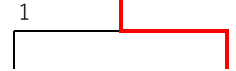

1	竹本朋世 (岐十六銀行)	高須賀好乃 (静浜松修学舎中)	36
2	篠田あお (静浜松修学舎中)	高村駒木澤村森根 (長松商学園高)	37
3	吉野日愛里 (富富山商業高)	中大小関渡畑 (三豊田卓球)	38
4	星野あ彩佳 (新上越高)	根真真 (新新潟青陵高)	39
5	岩本知下 (三高田高)	邊中 (石金城大)	40
6	寺下野理 (福福井商業高)	森伊藤 (福フェニックス)	41
7	芹橋村多野藤 (愛中京大)	須賀野ひな (愛名経大高蔵高)	42
8	本小加藤 (長長野商業高)	吉東瓜瀬村浦松菊山奥大 (岐岐阜信金)	43
9	須藤菜々 (石金城大)	生戸松部本池 (富富山商業高)	44
10	今遊塩丸 (愛愛み大瑞穂高)	村松菊山奥大 (岐富田高)	45
11	大森鈴松根吉橋山伊島郡森 (長松商学園高)	山奥大 (新北越高)	46
12	大森鈴松根吉橋山伊島郡森 (福敦賀高)	山奥大 (福若狭高)	47
13	大森鈴松根吉橋山伊島郡森 (石遊学館高)	山奥大 (愛中京大)	48
14	大森鈴松根吉橋山伊島郡森 (岐朝日大)	山奥大 (富高岡龍谷高)	49
15	大森鈴松根吉橋山伊島郡森 (三Grenze四日市)	山奥大 (静浜松商業高)	50
16	大森鈴松根吉橋山伊島郡森 (新新潟大)	山奥大 (石遊学館高)	51
17	大森鈴松根吉橋山伊島郡森 (富高岡龍谷高)	山奥大 (三エクセディ)	52
18	大森鈴松根吉橋山伊島郡森 (石金沢泉丘高)	山奥大 (石遊学館高)	53
19	大森鈴松根吉橋山伊島郡森 (岐中京学院大)	山奥大 (静浜松修学舎高)	54
20	大森鈴松根吉橋山伊島郡森 (愛桜丘高)	山奥大 (福啓新高)	55
21	大森鈴松根吉橋山伊島郡森 (新新潟第一高)	山奥大 (長伊那西高)	56
22	大森鈴松根吉橋山伊島郡森 (静浜松商業高)	山奥大 (愛中京大)	57
23	大森鈴松根吉橋山伊島郡森 (長田川高)	山奥大 (岐朝日大)	58
24	大森鈴松根吉橋山伊島郡森 (福啓新高)	山奥大 (新新潟医療福祉大)	59
25	大森鈴松根吉橋山伊島郡森 (三白子高)	山奥大 (愛桜丘高)	60
26	大森鈴松根吉橋山伊島郡森 (静浜松修学舎高)	山奥大 (長松商学園高)	61
27	大森鈴松根吉橋山伊島郡森 (石金沢桜丘高)	山奥大 (静日大三島高)	62
28	大森鈴松根吉橋山伊島郡森 (新新潟産大)	山奥大 (富戸出クラブ)	63
29	大森鈴松根吉橋山伊島郡森 (岐富田高)	山奥大 (石金沢学院大附属高)	64
30	大森鈴松根吉橋山伊島郡森 (富石友木一ム)	山奥大 (三白子高)	65
31	大森鈴松根吉橋山伊島郡森 (三三重高)	山奥大 (新新潟産大附高)	66
32	大森鈴松根吉橋山伊島郡森 (愛名経大高蔵高)	山奥大 (岐中京学院大)	67
33	大森鈴松根吉橋山伊島郡森 (福福井高専)	山奥大 (福敦賀高)	68
34	大森鈴松根吉橋山伊島郡森 (長中野西高)	山奥大 (福敦賀高)	69
35	大森鈴松根吉橋山伊島郡森	山奥大	

女子ダブルス (WD) [2]

順位	選手名	所属校	対戦相手	所属校	スコア	順位	選手名	所属校
70	小林 りん	(愛・桜丘高)	奥森 未祐	(新・新潟大)	0	104	奥森 未祐	(新・新潟大)
71	大池 ずき	(静・清水国際高)	来以 梓	(三・三重高)	0	105	来以 梓	(三・三重高)
72	西出 愛乃	(福・丸岡高)	来以 菜未	(石・金沢二水高)	0	106	来以 菜未	(石・金沢二水高)
73	佐藤 柚佳	(岐・中京学院大)	来以 蘭り	(富・水見高)	0	107	来以 蘭り	(富・水見高)
74	望月 結叶	(長・塩尻志学館高)	来以 きな	(静・浜松商業高)	0	108	来以 きな	(静・浜松商業高)
75	相原 桃優	(三・白子高)	来以 穂衣	(長・長野商業高)	2	109	来以 穂衣	(長・長野商業高)
76	鹿野 咲夏	(富・高岡龍谷高)	来以 瞳衣	(岐・中京学院大)	2	110	来以 瞳衣	(岐・中京学院大)
77	井田 凛	(石・金沢学院大附属高)	来以 奈希	(福・啓新高)	0	111	来以 奈希	(福・啓新高)
78	藤本 菜帆	(新・新潟大)	来以 希子	(愛・中京大)	0	112	来以 希子	(愛・中京大)
79	堀内 果明	(長・長野商業高)	来以 子歩	(長・信州大会)	2	113	来以 子歩	(長・信州大会)
80	秋山 清真	(新・柏崎Dream)	来以 くら	(石・遊学館高)	1	114	来以 くら	(石・遊学館高)
81	丸山 愛も	(石・遊学館高)	来以 麗智	(福・フェニックス)	2	115	来以 麗智	(福・フェニックス)
82	丹羽 佳帆	(岐・岐阜信金)	来以 楓奏	(三・白子高)	1	116	来以 楓奏	(三・白子高)
83	山下 帆結	(福・敦賀高)	来以 凛心	(富・富山商業高)	0	117	来以 凛心	(富・富山商業高)
84	河森 七清	(静・浜松商業高)	来以 葵菜	(愛・愛み大瑞穂高)	0	118	来以 葵菜	(愛・愛み大瑞穂高)
85	宮吉 次彩	(愛・中京大)	来以 咲花	(新・上越高)	2	119	来以 咲花	(新・上越高)
86	池田 円恵	(富・富山商業高)	来以 凛雛	(静・浜松修学舎中)	1	120	来以 凛雛	(静・浜松修学舎中)
87	山田 夏雅	(静・浜松修学舎高)	来以 織香	(岐・朝日大)	キ	121	来以 織香	(岐・朝日大)
88	山岸 唯菜	(新・新潟産大附高)	来以 奈華	(長・松商学園高)	キ	122	来以 奈華	(長・松商学園高)
89	太田 裕	(愛・愛み大瑞穂高)	来以 菜緒	(愛・名経大高蔵高)	1	123	来以 菜緒	(愛・名経大高蔵高)
90	赤井 瑞希	(石・遊学館高)	来以 月帆	(三・高生TTC高)	2	124	来以 月帆	(三・高生TTC高)
91	金子 悠夢	(長・中野西高)	来以 果乃	(石・ランテックス)	0	125	来以 果乃	(石・ランテックス)
92	森本 本	(三・北伊勢上野信金)	来以 加海	(岐・富田高)	0	126	来以 加海	(岐・富田高)
93	石井 満彩	(岐・富田高)	来以 生華	(新・新潟産大附高)	1	127	来以 生華	(新・新潟産大附高)
94	中野 優	(福・フェニックス)	来以 依桜	(静・浜松修学舎高)	0	128	来以 依桜	(静・浜松修学舎高)
95	海野 弥	(岐・中京学院大)	来以 優里	(福・福井商業高)	キ	129	来以 優里	(福・福井商業高)
96	宮村 泉	(長・松商学園高)	来以 純江	(石・金城大)	2	130	来以 純江	(石・金城大)
97	西村 香	(三・高田高)	来以 美咲	(愛・中部大)	0	131	来以 美咲	(愛・中部大)
98	寺西 莉	(新・新潟医療福祉大)	来以 姫帆	(富・高岡龍谷高)	0	132	来以 姫帆	(富・高岡龍谷高)
99	西村 風	(静・藤枝東高)	来以 くら	(静・浜松修学舎中)	1	133	来以 くら	(静・浜松修学舎中)
100	坂田 奈	(福・UNICORN)	来以 波衣	(福・ミナミラボ)	0	134	来以 波衣	(福・ミナミラボ)
101	鈴木 佑	(愛・名経大高蔵高)	来以 彩花	(新・北越高)	0	135	来以 彩花	(新・北越高)
102	黒立 祐	(富・富山商業高)	来以 夏子	(長・中野西高)	キ	136	来以 夏子	(長・中野西高)
103	小林 光	(石・金城大)	来以 遥以	(岐・岐阜商高)	キ	137	来以 遥以	(岐・岐阜商高)
			来以 香海	(三・エクセディ)	2	138	来以 香海	(三・エクセディ)

男子ダブルス 記録

準々決勝	13 大野 佑真・柴田 侑弥 (石川・遊学館高)	3	$\begin{pmatrix} 11 & - & 5 \\ 11 & - & 6 \\ 8 & - & 11 \\ 7 & - & 11 \\ 11 & - & 9 \end{pmatrix}$	27 安藤 康寛・堀 大志 (岐阜・岐阜信金)	2
	36 堀川 敦弘・川渕 怜央 (岐阜・中京学院大)	3	$\begin{pmatrix} 16 & - & 14 \\ 11 & - & 3 \\ 11 & - & 8 \\ & - & \\ & - & \end{pmatrix}$	71 鈴木 柊平・坂田 陽哉 (石川・遊学館高)	0
	72 滝澤 拓真・内村 英司 (長野・岡谷市役所)	3	$\begin{pmatrix} 11 & - & 6 \\ 11 & - & 5 \\ 11 & - & 8 \\ & - & \\ & - & \end{pmatrix}$	99 藤 史斗・藤 大斗 (石川・遊学館高)	0
	## 横谷 星・桐野 蓮大 (石川・遊学館高)	0	$\begin{pmatrix} 8 & - & 11 \\ 8 & - & 11 \\ 7 & - & 11 \\ & - & \\ & - & \end{pmatrix}$	## 中村 光人・中村 和覇 (愛知・愛知工業大)	3
準決勝	大野 佑真・柴田 侑弥 (石川・遊学館高)	3	$\begin{pmatrix} 11 & - & 8 \\ 6 & - & 11 \\ 12 & - & 10 \\ 11 & - & 7 \\ & - & \end{pmatrix}$	堀川 敦弘・川渕 怜央 (岐阜・中京学院大)	1
	滝澤 拓真・内村 英司 (長野・岡谷市役所)	3	$\begin{pmatrix} 11 & - & 8 \\ 11 & - & 6 \\ 11 & - & 7 \\ & - & \\ & - & \end{pmatrix}$	中村 光人・中村 和覇 (愛知・愛知工業大)	0
決勝	大野 佑真・柴田 侑弥 (石川・遊学館高)	1	$\begin{pmatrix} 9 & - & 11 \\ 11 & - & 6 \\ 6 & - & 11 \\ 6 & - & 11 \\ & - & \end{pmatrix}$	滝澤 拓真・内村 英司 (長野・岡谷市役所)	3

女子ダブルス 記録

準々決勝	1 竹本 朋世・松本 静香 (岐阜・十六銀行)	3	$\begin{pmatrix} 7 & - & 11 \\ 12 & - & 10 \\ 11 & - & 8 \\ 8 & - & 11 \\ 11 & - & 8 \end{pmatrix}$	26 山脇 ゆき・由井 心菜 (三重・白子高)	2
	45 村松 愛菜・浦部 佳苗 (岐阜・富田高)	2	$\begin{pmatrix} 12 & - & 10 \\ 11 & - & 5 \\ 8 & - & 11 \\ 5 & - & 11 \\ 11 & - & 13 \end{pmatrix}$	61 野末 彩夏・栗山 優菜 (愛知・桜丘高)	3
	70 小林りんご・野村 光 (愛知・桜丘高)	3	$\begin{pmatrix} 11 & - & 5 \\ 13 & - & 11 \\ 11 & - & 6 \\ & - & \\ & - & \end{pmatrix}$	88 山岸 愛菜・山岸 唯菜 (新潟・新潟産大附高)	0
	## 新治 愁菜・大塚 未来 (石川・遊学館高)	0	$\begin{pmatrix} 4 & - & 11 \\ 5 & - & 11 \\ 8 & - & 11 \\ & - & \\ & - & \end{pmatrix}$	## 岩越 帆香・高橋 梓海 (三重・エクセディ)	3
準決勝	竹本 朋世・松本 静香 (岐阜・十六銀行)	1	$\begin{pmatrix} 10 & - & 12 \\ 6 & - & 11 \\ 11 & - & 5 \\ 10 & - & 12 \\ & - & \end{pmatrix}$	野末 彩夏・栗山 優菜 (愛知・桜丘高)	3
	小林りんご・野村 光 (愛知・桜丘高)	1	$\begin{pmatrix} 11 & - & 4 \\ 5 & - & 11 \\ 7 & - & 11 \\ 10 & - & 12 \\ & - & \end{pmatrix}$	岩越 帆香・高橋 梓海 (三重・エクセディ)	3
決勝	野末 彩夏・栗山 優菜 (愛知・桜丘高)	1	$\begin{pmatrix} 8 & - & 11 \\ 5 & - & 11 \\ 12 & - & 10 \\ 7 & - & 11 \\ & - & \end{pmatrix}$	岩越 帆香・高橋 梓海 (三重・エクセディ)	3

ジュニア男子 (MJ) [1]

準決勝

赤尾

0

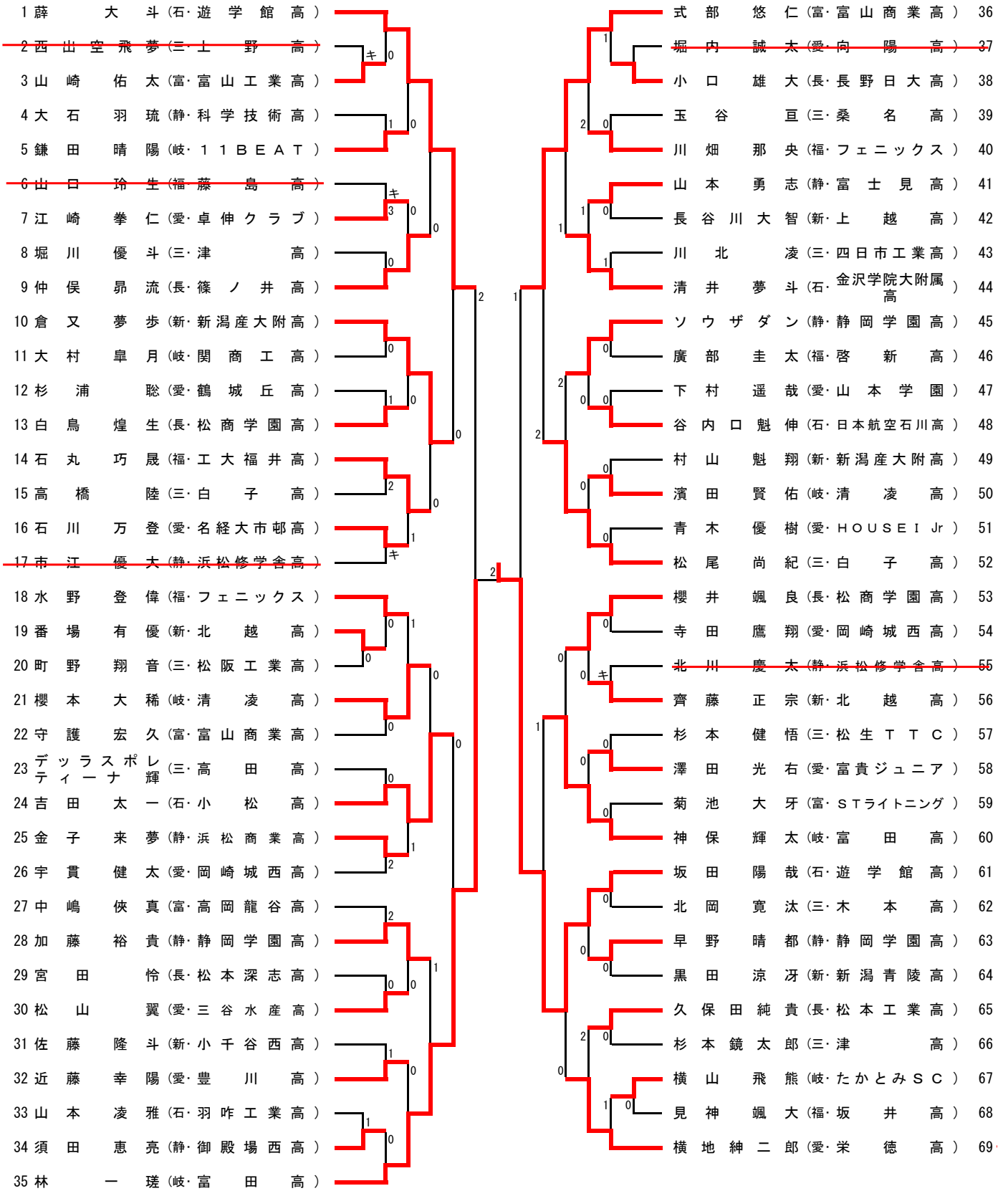
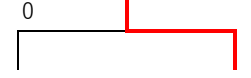

ジュニア男子 (MJ) [2]

決勝

赤尾

1

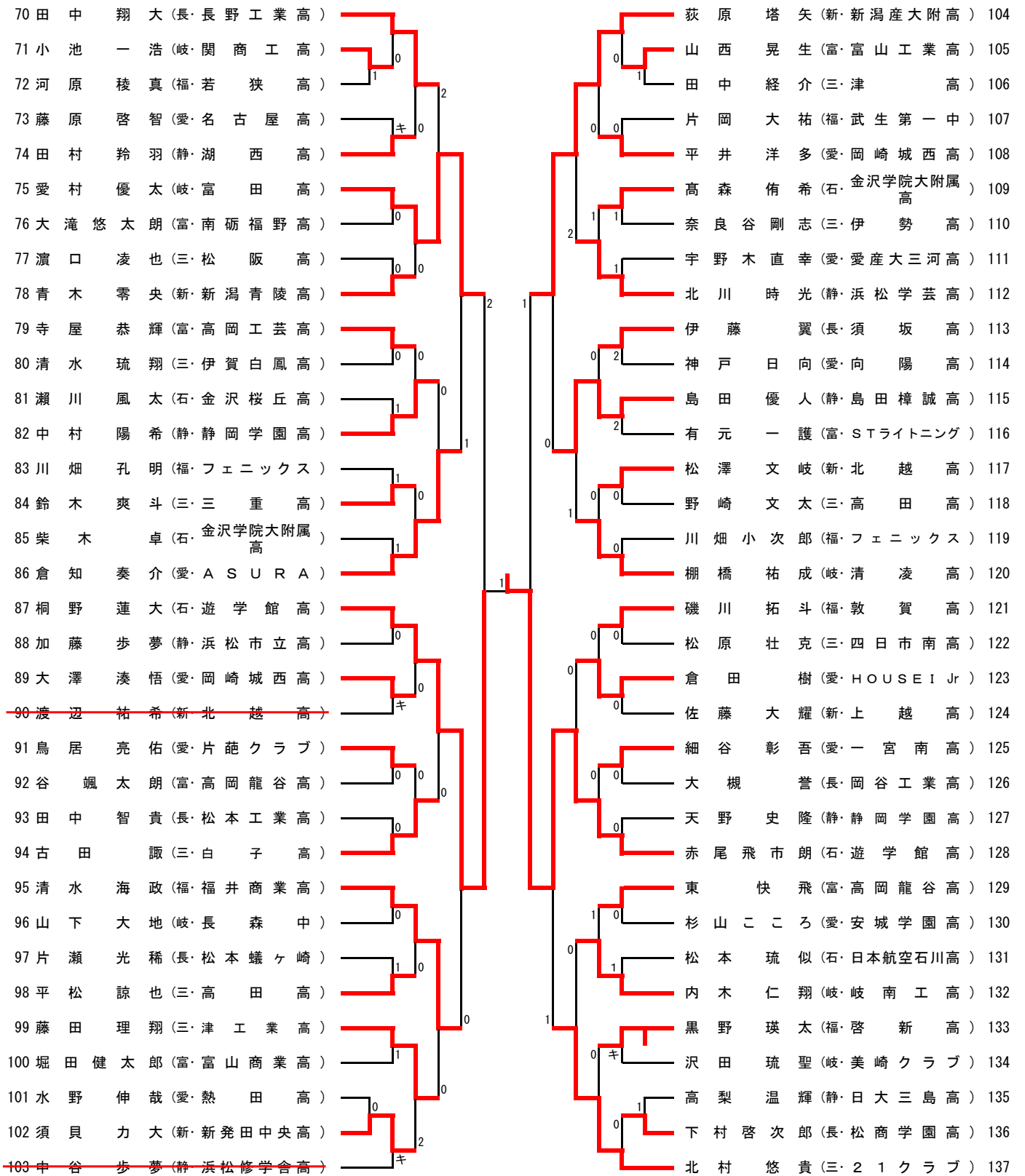

ジュニア男子 (MJ) [4]

207 中島 瞳輝 (新・新潟産大附高)									原 圭佑 (長・松商学園高)	241							
208 上田 知典 (石・金沢桜丘高)			0						小野 耀太 (静・科学技術高)	242							
209 西口 橙真 (三・上野高)		1							谷口 幸希 (福・啓新高)	243							
210 鈴木 颯斗 (愛・豊岡)			0					0	2	西岡 海星 (三・高田高)	244						
211 百瀬 文翔 (長・松商学園高)		1								村上 遥大 (新・北越高)	245						
212 大島 壘 (静・静岡学園高)			1							上田 真緒 (富・富山工業高)	246						
213 重僧 礼夢 (福・フェニックス)			1					0	0	2	加藤 大剛 (三・津西高)	247					
214 富田 有俄 (愛・A S U R A)				1							森本 晃生 (岐・益田清風高)	248					
215 金谷 龍斗 (富・高岡龍谷高)			0							0	土谷 陵太朗 (愛・岡崎城西高)	249					
216 田中 優也 (岐・富田高)								1			近藤 彩成 (岐・清凌高)	250					
217 橋本 龍晟 (富・富山商業高)			0							0	安東 柁 (長・松本工業高)	251					
218 越智 望雲 (静・御殿場西高)			0					2		1	0	朝里 峻吾 (石・小松高)	252				
219 北口 愛斗 (石・遊学館高)												増永 康太 (愛・安城高)	253				
220 室田 光稀 (福・工大福井高)								1				原田 怜 (愛・豊川高)	254				
221 舩屋 龍之介 (三・紀南高)			1						0	2		橋本 祐輝 (三・桑名高)	255				
222 齋藤 大輔 (新・新発田中央高)			0									塚田 勇斗 (新・新潟産大附高)	256				
223 鈴木 瑛介 (愛・向陽高)										1		飯塚 広人 (静・富士高)	257				
224 増田 凌志 (福・ミナミラボ)								0				西川 恭平 (富・高岡龍谷高)	258				
225 垣本 健児 (三・高田高)			0									薛 史斗 (石・遊学館高)	259				
226 宮澤 望 (長・長野工業高)			0							キ		楊 光 (静・浜松修学舎高)	260				
227 石川 友月 (静・浜松商業高)										0	0	森 遙哉 (富・高岡工芸高)	261				
228 榎本 翔陽 (岐・関商工高)												長谷川 敦哉 (愛・東邦高)	262				
229 石田 朝燈 (新・上越高)			1						1			2	森 脇 脩也 (三・伊賀白鳳高)	263			
230 金森 生真 (愛・卓伸クラブ)										キ		1	2	久保 星多郎 (福・フェニックス)	264		
231 館 優斗 (石・日本航空石川高)												0		増田 悠人 (愛・熱田高)	265		
232 小林 彪 (静・浜松修学舎高)														堀越 勇牙 (新・新潟青陵高)	266		
233 林 正統 (新・北越高)										キ				1	森 廣 扇兜 (福・福井商業高)	267	
234 大山 北斗 (福・若狭TTC)														1	林 誠也 (三・白子高)	268	
235 村田 煌太 (三・四日市工業高)			0									0		1	辻 佳志 (石・金沢学院大附属高)	269	
236 柴田 洸 (富・STライティング)														1	1	林 盛舜 (愛・栄徳高)	270
237 坪内 拓磨 (岐・たかとみSC)														1		遠山 雅己 (長・屋代高)	271
238 及川 祥矢 (愛・成章高)														0	1	山田 寛明 (三・津高)	272
239 黒河内 上生 (長・伊那北高)														0		恩田 竜次 (岐・岐南工高)	273
240 中野 圭斗 (三・白子高)														0	0	重原 優斗 (富・南砺福野高)	274
																溜 大河 (静・静岡学園高)	275

ジュニア女子 (WJ) [1]

準決勝

牧野

1

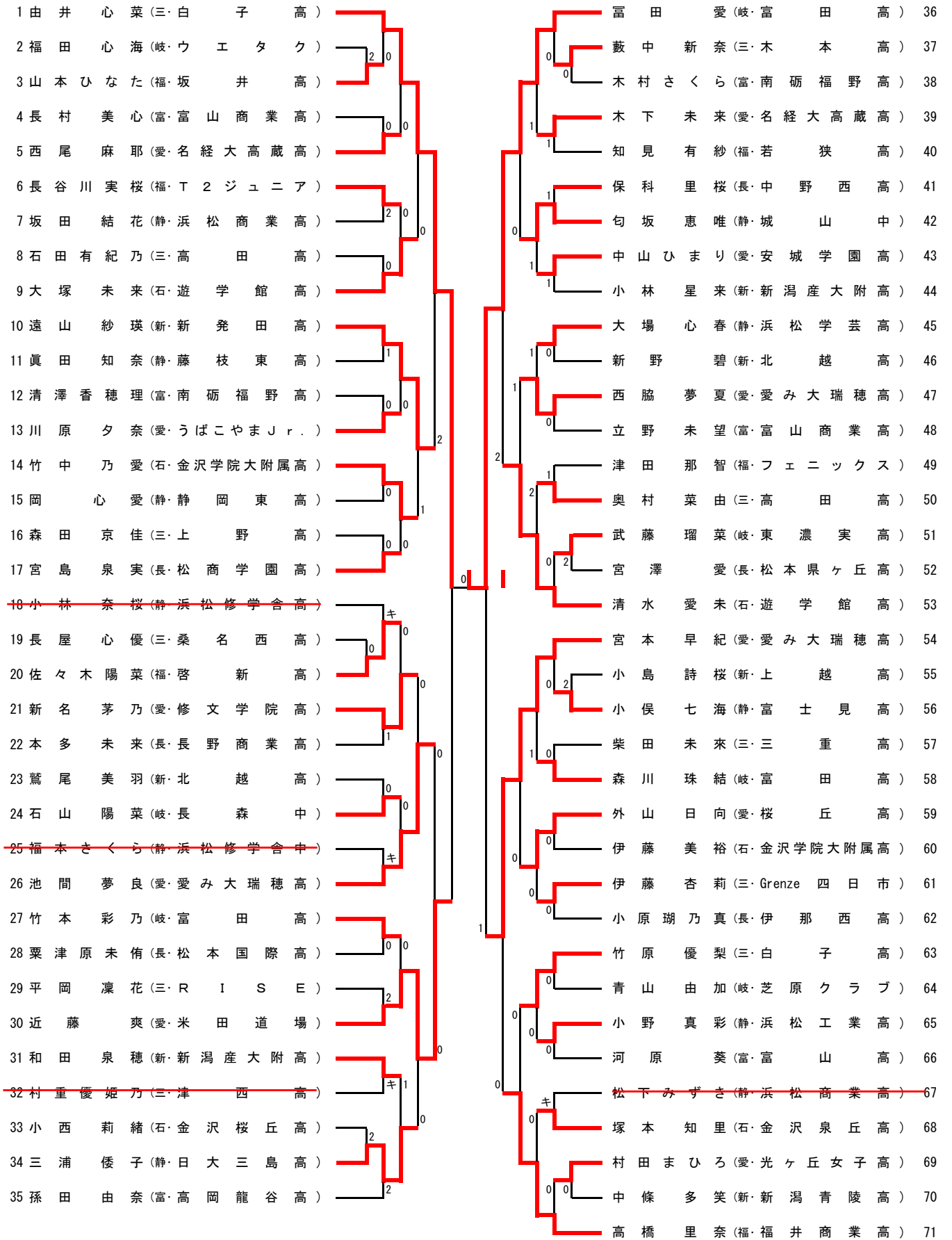

ジュニア女子 (WJ) [2]

決勝 牧野

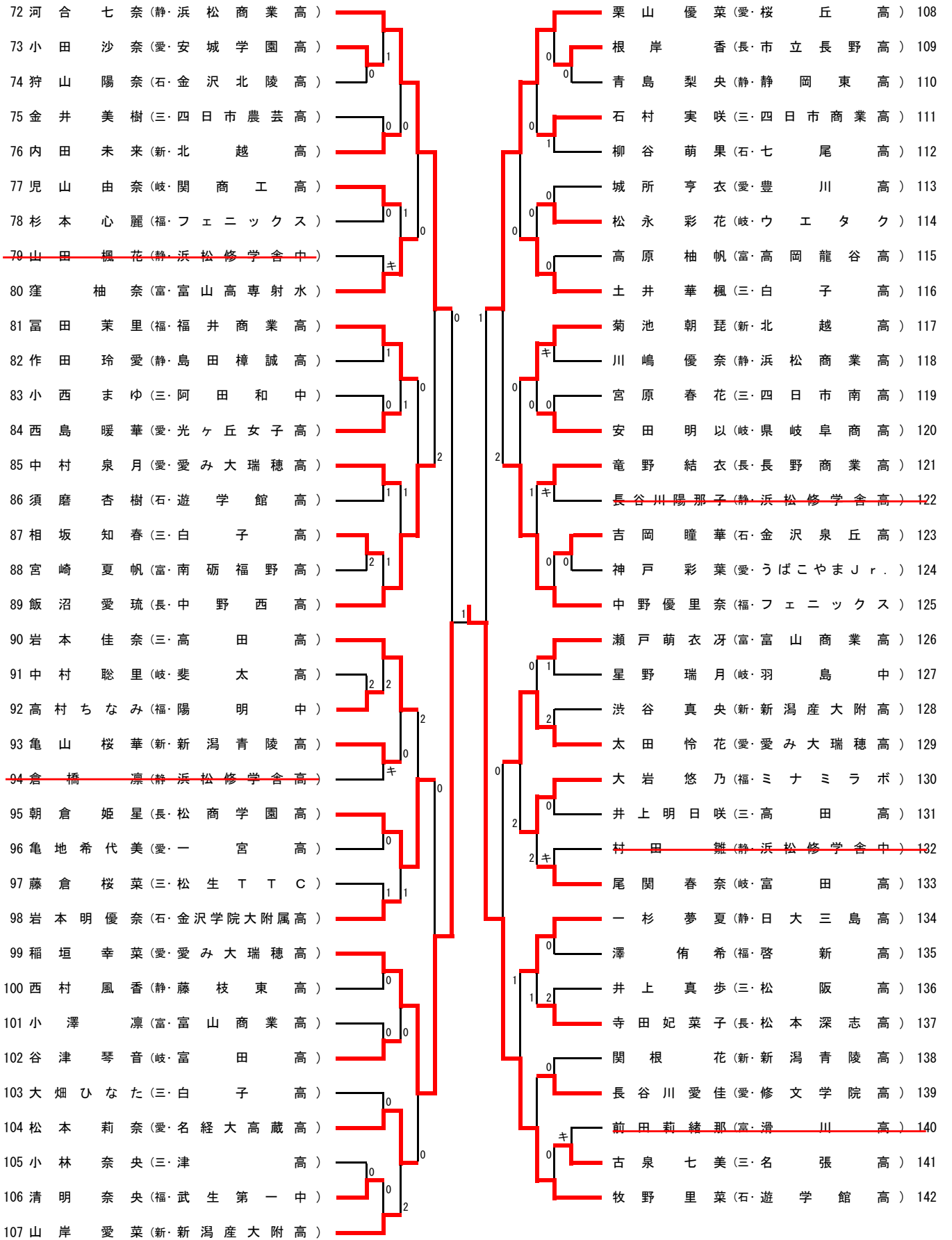

ジュニア女子 (WJ) [3]

準決勝

今枝

2

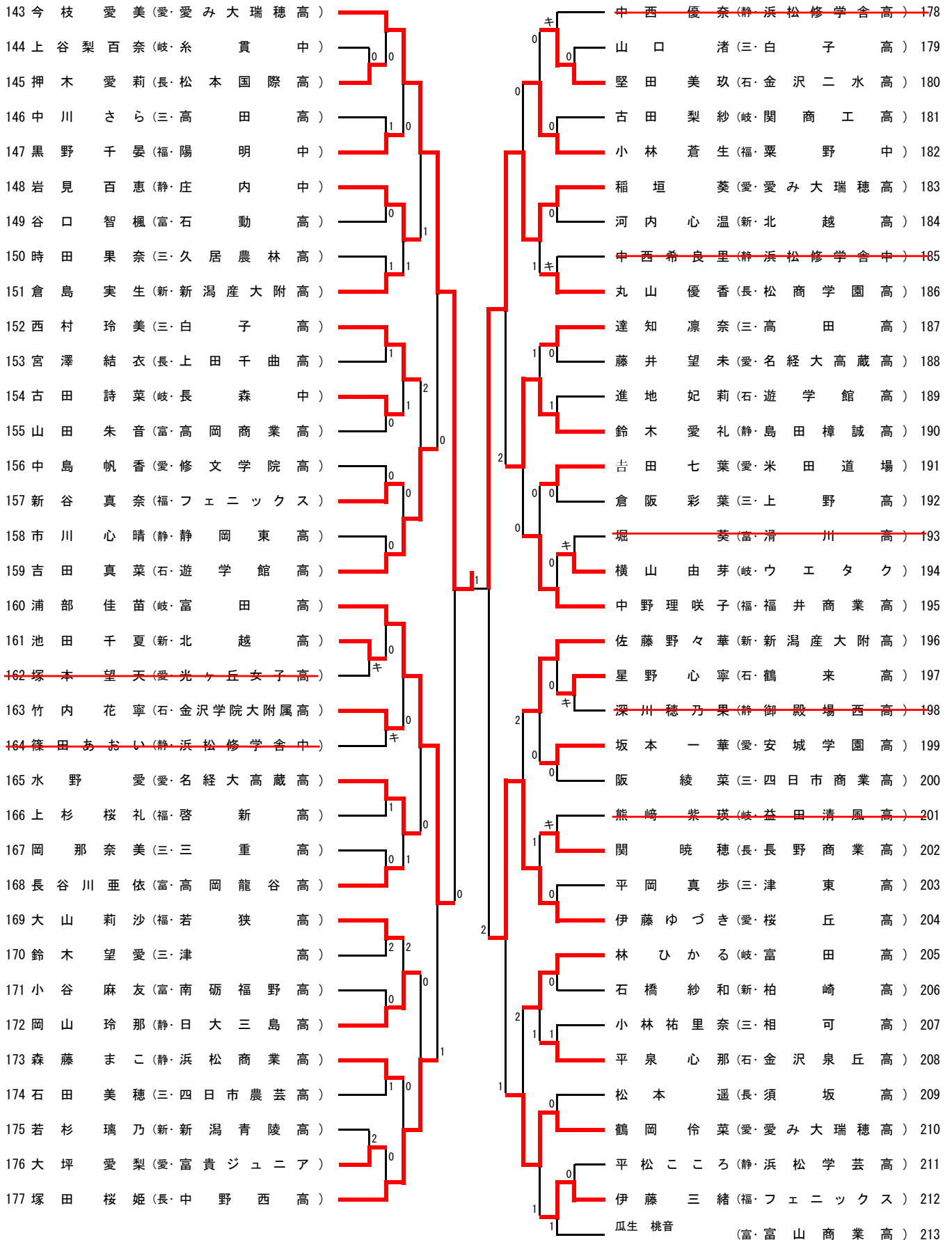

ジュニア男子 記録

準々決勝	35	林 一瑛 (岐阜・富田高)	2	$\begin{pmatrix} 6 & - & 11 \\ 11 & - & 7 \\ 7 & - & 11 \\ 12 & - & 10 \\ 8 & - & 11 \end{pmatrix}$	3	61	坂田 陽哉 (石川・遊学館高)
	87	桐野 蓮大 (石川・遊学館高)	1	$\begin{pmatrix} 12 & - & 14 \\ 11 & - & 5 \\ 6 & - & 11 \\ 4 & - & 11 \end{pmatrix}$	3	##	赤尾飛市朗 (石川・遊学館高)
	##	福光 凌大 (静岡・静岡学園高)	3	$\begin{pmatrix} 11 & - & 6 \\ 15 & - & 13 \\ 11 & - & 8 \\ & - & \end{pmatrix}$	0	##	長谷川隼大 (福井・福井商業高)
	##	中島 瞳輝 (新潟・新潟産大附高)	0	$\begin{pmatrix} 6 & - & 11 \\ 6 & - & 11 \\ 6 & - & 11 \\ & - & \end{pmatrix}$	3	##	溜 大河 (静岡・静岡学園高)
準決勝		坂田 陽哉 (石川・遊学館高)	0	$\begin{pmatrix} 4 & - & 11 \\ 7 & - & 11 \\ 8 & - & 11 \\ & - & \end{pmatrix}$	3		赤尾飛市朗 (石川・遊学館高)
		福光 凌大 (静岡・静岡学園高)	1	$\begin{pmatrix} 8 & - & 11 \\ 11 & - & 7 \\ 1 & - & 11 \\ 7 & - & 11 \end{pmatrix}$	3		溜 大河 (静岡・静岡学園高)
決勝		赤尾飛市朗 (石川・遊学館高)	3	$\begin{pmatrix} 13 & - & 11 \\ 5 & - & 11 \\ 11 & - & 4 \\ 11 & - & 8 \end{pmatrix}$	1		溜 大河 (静岡・静岡学園高)

ジュニア女子 記録

準々決勝	1	由井 心菜 (三重・白子高)	0	$\begin{pmatrix} 4 & - & 11 \\ 5 & - & 11 \\ 14 & - & 16 \\ & - & \end{pmatrix}$	3	36	富田 愛 (岐阜・富田高)
	99	稲垣 幸菜 (愛知・愛み大瑞穂高)	1	$\begin{pmatrix} 8 & - & 11 \\ 11 & - & 8 \\ 6 & - & 11 \\ 11 & - & 13 \end{pmatrix}$	3	##	牧野 里菜 (石川・遊学館高)
	##	今枝 愛美 (愛知・愛み大瑞穂高)	3	$\begin{pmatrix} 6 & - & 11 \\ 11 & - & 4 \\ 11 & - & 5 \\ 11 & - & 9 \end{pmatrix}$	1	##	稲垣 葵 (愛知・愛み大瑞穂高)
	##	山岸 唯菜 (新潟・新潟産大附高)	2	$\begin{pmatrix} 4 & - & 11 \\ 5 & - & 11 \\ 11 & - & 4 \\ 11 & - & 7 \\ 4 & - & 11 \end{pmatrix}$	3	##	村松 愛菜 (岐阜・富田高)
準決勝		富田 愛 (岐阜・富田高)	0	$\begin{pmatrix} 9 & - & 11 \\ 6 & - & 11 \\ 9 & - & 11 \\ & - & \end{pmatrix}$	3		牧野 里菜 (石川・遊学館高)
		今枝 愛美 (愛知・愛み大瑞穂高)	3	$\begin{pmatrix} 8 & - & 11 \\ 8 & - & 11 \\ 11 & - & 6 \\ 11 & - & 4 \\ 11 & - & 6 \end{pmatrix}$	2		村松 愛菜 (岐阜・富田高)
決勝		牧野 里菜 (石川・遊学館高)	3	$\begin{pmatrix} 11 & - & 3 \\ 11 & - & 7 \\ 11 & - & 7 \\ & - & \end{pmatrix}$	0		今枝 愛美 (愛知・愛み大瑞穂高)

サーティ男子 (M30) [1]

稲垣

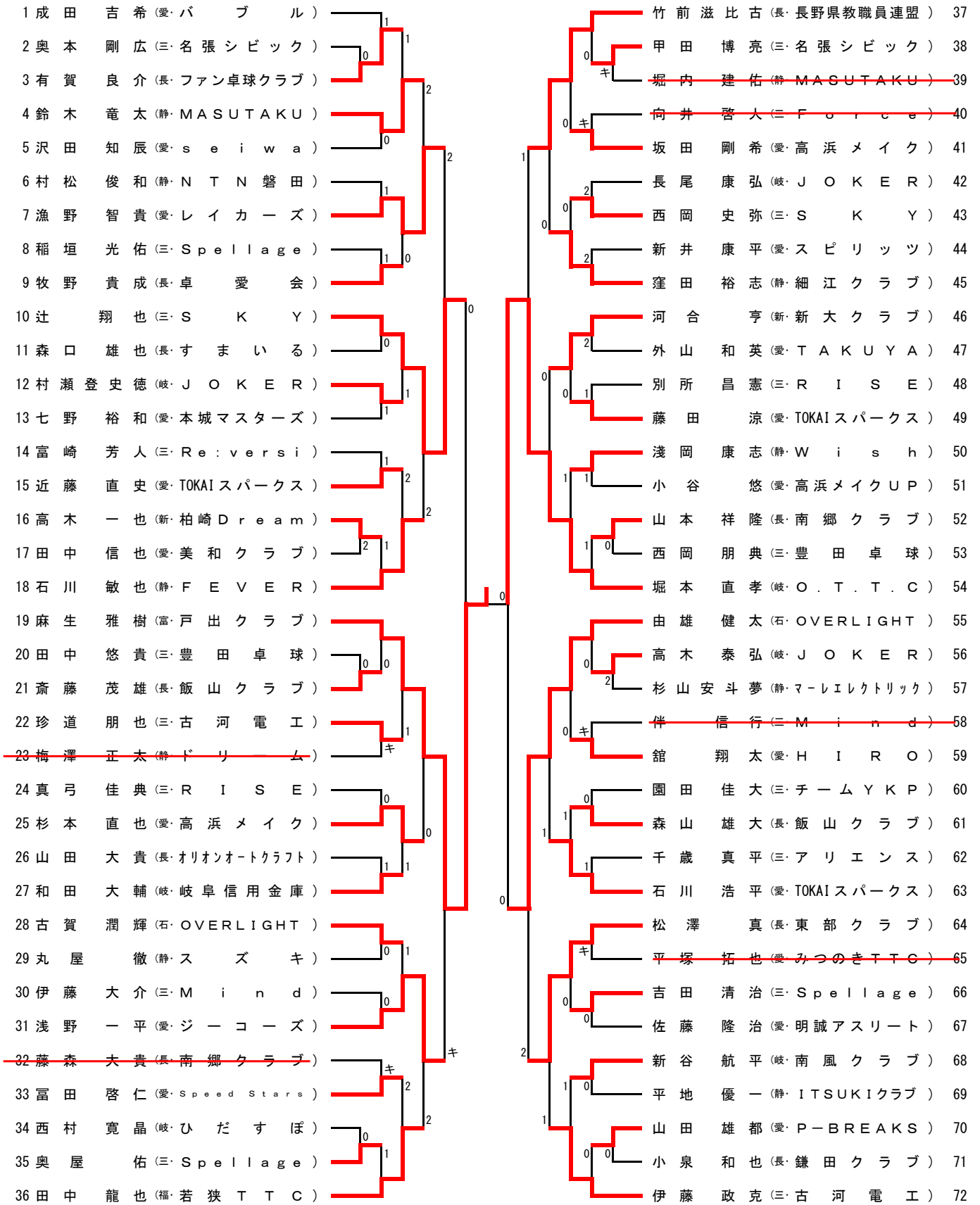

サーティ男子 (M30) [2]

<p>73 青木 大祐 (岐・岐阜信用金庫)</p> <p>74 須山 貴祥 (静・N T N 磐田)</p> <p>75 高磯 泰久 (三・名張シビック)</p> <p>76 加藤 弘朗 (愛・TOKAIスパークス)</p> <p>77 秋山 雄太郎 (長・南郷クラブ)</p> <p>78 坂下 清 (三・豊田卓球)</p> <p>79 伊藤 俊輔 (愛・H I R O)</p> <p>80 伊藤 俊介 (三・日東電工)</p> <p>81 勝泉 裕 (石・OVERLIGHT)</p> <p>82 今泉 亮平 (愛・個人)</p> <p>83 湯浅 雄次 (三・チームYKP)</p> <p>84 杉本 卓也 (愛・高浜メイク)</p> <p>85 山崎 純 (長・飯山クラブ)</p> <p>86 谷邊 智之 (岐・ひだすぼ)</p> <p>87 山崎 貴司 (静・MASUTAKU)</p> <p>88 小野寺 俊貴 (愛・チタマリンリゾート)</p> <p>89 斉藤 浩幸 (長・鎌田クラブ)</p> <p>90 近田 達哉 (三・R I S E)</p> <p>91 山本 寛 (静・浜松修学舎職員)</p> <p>92 堂下 達也 (福・北郷SC)</p> <p>93 寺本 知史 (愛・尾張クラブGP)</p> <p>94 江崎 旭 (三・豊田卓球)</p> <p>95 櫻野 翔太 (岐・J O K E R)</p> <p>96 田中 敦也 (三・古河電工)</p> <p>97 加藤 真 (愛・チタマリンクラブ)</p> <p>98 山添 豊 (静・F E V E R)</p> <p>99 石月 将英 (長・オリオンオートクラフト)</p> <p>100 三枝 泰司 (愛・明誠アスリート)</p> <p>101 梶原 源太 (三・本田技研工業(株))</p> <p>102 藤田 芳樹 (長・須坂卓翔会)</p> <p>103 向井 弓貴 (三・Spellage)</p> <p>104 山村 隆太 (静・ドリーム)</p> <p>105 北岡 俊佑 (三・S K Y)</p> <p>106 伊東 裕晃 (愛・DREAMS, 2nd)</p> <p>107 前川 亘 (長・卓愛会)</p> <p>108 小野 亨 (新・オーシャンズ)</p>		<p>稲垣 理 (静・MASUTAKU) 109</p> <p>山村 広希 (石・档の会) 110</p> <p>佐藤 浩介 (三・古河電工) 111</p> <p>前田 篤志 (愛・レイカーズ) 112</p> <p>落合 佑紀 (三・Spellage) 113</p> <p>小野 伸彰 (愛・スピリッツ) 114</p> <p>田口 大輔 (静・マレエレクトリック) 115</p> <p>能見 亘彦 (長・すまいる) 116</p> <p>野呂 裕也 (三・F o r c e) 117</p> <p>丹羽 紀安 (岐・O . T . T . C) 118</p> <p>田中 朗史 (三・アリエンス) 119</p> <p>吉満 卓馬 (愛・T A K U Y A) 120</p> <p>大澤 尚悟 (長・南郷クラブ) 121</p> <p>吉武 修 (三・M i n d) 122</p> <p>岡崎 紅児 (長・飯山クラブ) 123</p> <p>石川 貴也 (静・ITSUKIクラブ) 124</p> <p>河本 宗大 (富・高岡ウイング) 125</p> <p>鈴木 精一 (愛・アイシン) 126</p> <p>石川 一輝 (長・長野ラージビルズ) 127</p> <p>中島 賢也 (岐・中央クラブ) 128</p> <p>上前 亨夫 (三・豊田卓球) 129</p> <p>田口 勇介 (愛・三菱重工名古屋) 130</p> <p>廣中 充 (静・スズキ) 131</p> <p>高橋 知生 (愛・P-BREAKS) 132</p> <p>丑岡 功貴 (三・S K Y) 133</p> <p>篠田 太郎 (愛・高浜メイク) 134</p> <p>堀田 研二 (福・若狭TTC) 135</p> <p>秋野 邦守 (静・N T N 磐田) 136</p> <p>高尾 拓弥 (三・Re:versi) 137</p> <p>西脇 翔大 (愛・TOKAIスパークス) 138</p> <p>北澤 悠司 (長・鎌田クラブ) 139</p> <p>小川 肇 (愛・日本特殊陶業(株)) 140</p> <p>澤田 道臣 (三・kyounan) 141</p> <p>小嶋 悠太 (愛・犬山クラブ) 142</p> <p>恒川 雄一郎 (岐・J O K E R) 143</p> <p>山口 真一 (石・トランテックス) 144</p>
--	--	---

サーティ女子 (W30)

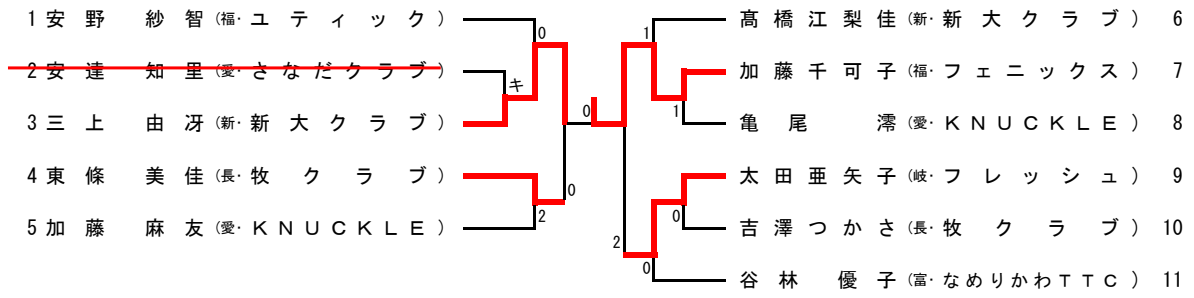

サーティ男子 記録

準々決勝	10	辻 翔也 (三重・S K Y)	0	$\begin{pmatrix} 6 & - & 11 \\ 5 & - & 11 \\ 7 & - & 11 \\ & - & - \end{pmatrix}$	3	19	麻生 雅樹 (富山・戸出クラブ)
	54	堀本 直孝 (岐阜・O . T . T . C)	3	$\begin{pmatrix} 11 & - & 6 \\ 12 & - & 10 \\ 11 & - & 7 \\ & - & - \end{pmatrix}$	0	55	由雄 健太 (石川・OVERLIGHT)
	73	青木 大祐 (岐阜・岐阜信用金庫)	0	$\begin{pmatrix} 4 & - & 11 \\ 7 & - & 11 \\ 11 & - & 13 \\ & - & - \end{pmatrix}$	3	95	櫻野 翔太 (岐阜・J O K E R)
	##	稲垣 理 (静岡・MASUTAKU)	3	$\begin{pmatrix} 9 & - & 11 \\ 11 & - & 5 \\ 7 & - & 11 \\ 11 & - & 4 \\ 11 & - & 7 \end{pmatrix}$	2	##	小川 肇 (愛知・日本特殊陶業(株))
準決勝		麻生 雅樹 (富山・戸出クラブ)	3	$\begin{pmatrix} 11 & - & 7 \\ 11 & - & 9 \\ 11 & - & 9 \\ & - & - \end{pmatrix}$	0		堀本 直孝 (岐阜・O . T . T . C)
		櫻野 翔太 (岐阜・J O K E R)	1	$\begin{pmatrix} 11 & - & 5 \\ 9 & - & 11 \\ 5 & - & 11 \\ 13 & - & 15 \\ & - & - \end{pmatrix}$	3		稲垣 理 (静岡・MASUTAKU)
決勝		麻生 雅樹 (富山・戸出クラブ)	2	$\begin{pmatrix} 6 & - & 11 \\ 11 & - & 6 \\ 11 & - & 3 \\ 6 & - & 11 \\ 5 & - & 11 \end{pmatrix}$	3		稲垣 理 (静岡・MASUTAKU)

サーティ女子 記録

準々決勝	1	安野 紗智 (福井・ユテイツク)	0	$\begin{pmatrix} 5 & - & 11 \\ 4 & - & 11 \\ 7 & - & 11 \\ & - & - \end{pmatrix}$	3	3	三上 由冴 (新潟・新大クラブ)
	4	東條 美佳 (長野・牧クラブ)	3	$\begin{pmatrix} 11 & - & 9 \\ 5 & - & 11 \\ 8 & - & 11 \\ 11 & - & 2 \\ 14 & - & 12 \end{pmatrix}$	2	5	加藤 麻友 (愛知・KNUCKLE)
	6	高橋江梨佳 (新潟・新大クラブ)	1	$\begin{pmatrix} 12 & - & 10 \\ 4 & - & 11 \\ 6 & - & 11 \\ 5 & - & 11 \\ & - & - \end{pmatrix}$	3	7	加藤千可子 (福井・フェニックス)
	9	太田亜矢子 (岐阜・フレッシュ)	3	$\begin{pmatrix} 11 & - & 8 \\ 11 & - & 1 \\ 11 & - & 6 \\ & - & - \end{pmatrix}$	0	11	谷林 優子 (富山・なめりかわTTC)
準決勝		三上 由冴 (新潟・新大クラブ)	3	$\begin{pmatrix} 11 & - & 5 \\ 11 & - & 8 \\ 14 & - & 12 \\ & - & - \end{pmatrix}$	0		東條 美佳 (長野・牧クラブ)
		加藤千可子 (福井・フェニックス)	3	$\begin{pmatrix} 6 & - & 11 \\ 11 & - & 7 \\ 3 & - & 11 \\ 11 & - & 7 \\ 11 & - & 9 \end{pmatrix}$	2		太田亜矢子 (岐阜・フレッシュ)
決勝		三上 由冴 (新潟・新大クラブ)	0	$\begin{pmatrix} 5 & - & 11 \\ 5 & - & 11 \\ 9 & - & 11 \\ & - & - \end{pmatrix}$	3		加藤千可子 (福井・フェニックス)

フォーティ男子 (M40)

1 島 畑 和 則 (愛・(株)三五)		向 敬 一 郎 (石・OVERLIGHT)	34
2 永 田 秀 作 (三・海蔵クラブ)	1 0	井 田 英 孝 (三・豊田卓球)	35
3 鎌 倉 智 晃 (長・飯田卓球クラブ)		山 口 博 樹 (長・須坂卓翔会)	36
4 片 山 晃 (三・Grenze 四日市)	0 0	藤 本 和 紀 (愛・犬山クラブ)	37
5 切 畑 仁 志 (愛・一球さん)		池 田 周 作 (静・ドリム)	38
6 服 部 友 宜 (岐・Z 団)		花 見 知 宏 (愛・アイシン)	39
7 伊 藤 裕 人 (愛・bianco)	0 1 0	完 山 宗 士 (愛・米田道場)	40
8 水 落 聡 (三・松生TTC)	0	渡 部 浩 史 (三・Grenze 四日市)	41
9 後 藤 義 幸 (福・フェニックス)		安 野 祐 介 (福・日本エー・イム・シー)	42
10 竹 本 淳 (石・档の会)	0 0	秋 元 浩 二 (三・アリエンス)	43
11 和 田 芳 行 (愛・津島クラブ)	0 0	松 井 伸 太 郎 (愛・日本特殊陶業(株))	44
12 三 宅 嵩 人 (富・Oracle)	0 2	鎮 西 直 人 (長・すまいる)	45
13 竹 政 晋 史 (三・SKY)	0 0	横 内 亮 太 (三・エイムン)	46
14 仲 井 与 志 広 (長・飯山クラブ)	0 2	小 島 博 喜 (愛・名古屋卓球クラブ)	47
15 大 村 一 史 (愛・TOKAIスパークス)	0 2	新 美 政 紀 (静・FFガヤッシュ)	48
16 村 橋 良 樹 (静・マレレクトリック)	キ	岡 野 康 之 (岐・亀井チャレンジ)	49
17 青 木 良 仁 (三・RISE)		草 間 隆 太 (愛・SHOEI)	50
18 望 月 耕 二 (静・しずおか焼津信金)		前 川 直 輝 (三・菰野クラブ)	51
19 萩 準 (三・桜卓球クラブ)	0 2	鵜 飼 耕 吏 (三・松生TTC)	52
20 下 島 博 人 (長・STO)	1 2	高 塚 雅 大 (静・Wish)	53
21 太 田 正 夫 (愛・本城クラブ)	2	大 原 康 也 (三・RISE)	54
22 藤 川 亮 (愛・SHOEI)	1	山 田 勉 (石・ぬかクラブ)	55
23 矢 田 和 也 (三・Mind)	1	大 島 英 樹 (愛・津島クラブ)	56
24 名 倉 武 将 (愛・隼マスターズ)	0 1	有 賀 伸 一 (長・南郷クラブ)	57
25 水 口 亮 太 (富・なめりかわTTC)		谷 林 寿 浩 (富・なめりかわTTC)	58
26 濱 口 尚 紀 (岐・TENRYU)	2 1	石 橋 英 幸 (岐・TTC)	59
27 豊 田 泰 治 (三・菰野クラブ)	1	小 川 真 史 (愛・(株)三五)	60
28 水 上 貴 雄 (愛・SEIIN)	1	佐 藤 誠 (三・Grenze 四日市)	61
29 山 本 真 弘 (福・IMPULSE)	0	長 谷 川 憲 司 (愛・春日井クラブ)	62
30 加 納 毅 大 (三・エイムン)	1 0	北 村 隆 明 (福・若狭TTC)	63
31 菅 野 浩 二 (愛・スピリッツ)	0	吉 澤 卓 磨 (長・牧クラブ)	64
32 山 下 弘 行 (三・Grenze 四日市)	1	吉 村 正 之 (三・NTN桑名)	65
33 土 屋 充 彦 (長・飯田市役所)			

フォーティ女子 (W40)

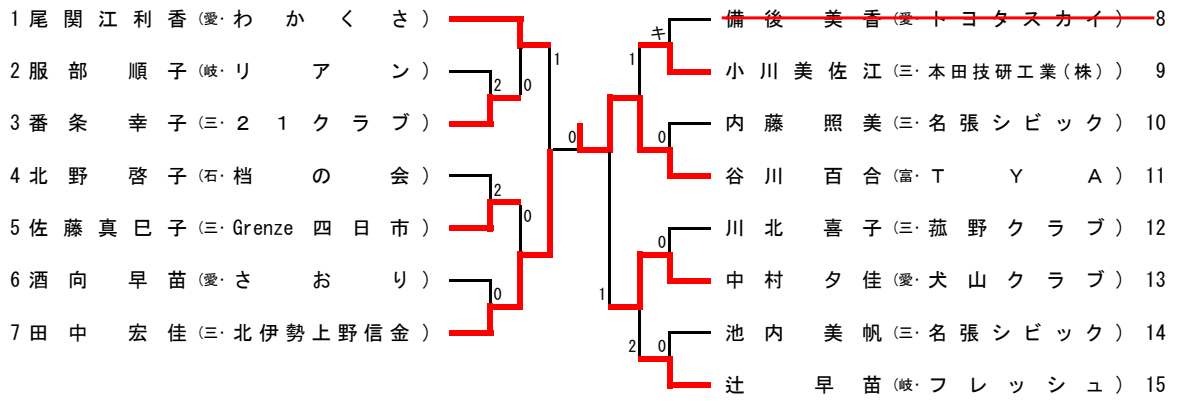

フォーティ男子 記録

準々決勝	1	島畑 和則 (愛知・(株)三五)	3	$\begin{pmatrix} 11 & - & 4 \\ 11 & - & 7 \\ 11 & - & 7 \\ - & - & - \end{pmatrix}$	0	17	青木 良仁 (三重・R I S E)
	22	藤川 亮 (愛知・S H O E I)	1	$\begin{pmatrix} 2 & - & 11 \\ 7 & - & 11 \\ 11 & - & 4 \\ 6 & - & 11 \\ - & - & - \end{pmatrix}$	3	33	土屋 充彦 (長野・飯田市役所)
	34	向 敬一郎 (石川・O V E R L I G H T)	2	$\begin{pmatrix} 6 & - & 11 \\ 13 & - & 11 \\ 11 & - & 5 \\ 10 & - & 12 \\ 6 & - & 11 \\ - & - & - \end{pmatrix}$	3	49	岡野 康之 (岐阜・亀井チャレンジ)
	56	大島 英樹 (愛知・津島クラブ)	3	$\begin{pmatrix} 13 & - & 11 \\ 11 & - & 6 \\ 13 & - & 11 \\ - & - & - \end{pmatrix}$	0	60	小川 真史 (愛知・(株)三五)
準決勝		島畑 和則 (愛知・(株)三五)	3	$\begin{pmatrix} 11 & - & 4 \\ 11 & - & 9 \\ 11 & - & 8 \\ - & - & - \end{pmatrix}$	0		土屋 充彦 (長野・飯田市役所)
		岡野 康之 (岐阜・亀井チャレンジ)	3	$\begin{pmatrix} 11 & - & 7 \\ 4 & - & 11 \\ 11 & - & 9 \\ 11 & - & 8 \\ - & - & - \end{pmatrix}$	1		大島 英樹 (愛知・津島クラブ)
決勝		島畑 和則 (愛知・(株)三五)	3	$\begin{pmatrix} 11 & - & 8 \\ 6 & - & 11 \\ 11 & - & 6 \\ 12 & - & 10 \\ - & - & - \end{pmatrix}$	1		岡野 康之 (岐阜・亀井チャレンジ)

フォーティ女子 記録

準々決勝	1	尾関江利香 (愛知・わかくさ)	3	$\begin{pmatrix} 11 & - & 9 \\ 12 & - & 10 \\ 11 & - & 6 \\ - & - & - \end{pmatrix}$	0	3	番条 幸子 (三重・21クラブ)
	5	佐藤真巳子 (三重・Grenze 四日市)	0	$\begin{pmatrix} 9 & - & 11 \\ 6 & - & 11 \\ 9 & - & 11 \\ - & - & - \end{pmatrix}$	3	7	田中 宏佳 (三重・北伊勢上野信金)
	9	小川美佐江 (三重・本田技研工業(株))	1	$\begin{pmatrix} 8 & - & 11 \\ 7 & - & 11 \\ 11 & - & 8 \\ 9 & - & 11 \\ - & - & - \end{pmatrix}$	3	11	谷川 百合 (富山・T Y A)
	13	中村 夕佳 (愛知・犬山クラブ)	3	$\begin{pmatrix} 11 & - & 7 \\ 11 & - & 5 \\ 7 & - & 11 \\ 8 & - & 11 \\ 11 & - & 7 \\ - & - & - \end{pmatrix}$	2	15	辻 早苗 (岐阜・フレッシュ)
準決勝		尾関江利香 (愛知・わかくさ)	1	$\begin{pmatrix} 5 & - & 11 \\ 12 & - & 10 \\ 6 & - & 11 \\ 7 & - & 11 \\ - & - & - \end{pmatrix}$	3		田中 宏佳 (三重・北伊勢上野信金)
		谷川 百合 (富山・T Y A)	3	$\begin{pmatrix} 6 & - & 11 \\ 11 & - & 7 \\ 11 & - & 6 \\ 11 & - & 7 \\ - & - & - \end{pmatrix}$	1		中村 夕佳 (愛知・犬山クラブ)
決勝		田中 宏佳 (三重・北伊勢上野信金)	0	$\begin{pmatrix} 11 & - & 13 \\ 5 & - & 11 \\ 3 & - & 11 \\ - & - & - \end{pmatrix}$	3		谷川 百合 (富山・T Y A)

フィフティ男子 (M50)

1 須山 広治 (静・F E V E R)		久保山 康彦 (三・アリエンス)	42
2 村田 幸雄 (福・若狭 T T C)	2 1	加藤 正通 (愛・グリーンクラブ)	43
3 平山 修一 (三・桜卓球クラブ)		中島 信 (岐・S T T C)	44
4 松島 真人 (三・若草クラブ)		山田 真 (三・海蔵クラブ)	45
5 住田 賢一 (愛・木曾川クラブ)	0 1	箕面崎 圭成 (愛・明誠アスリート)	46
6 青木 俊也 (三・3 5 8)		南部 淳二 (愛・日進 N E X U S)	47
7 佐々木 政勝 (岐・日本レヂボン)	0 0	菅沼 松明 (三・デンソー)	48
8 葛谷 誠 (愛・明誠アスリート)		伊勢 秀次 (福・若狭 T T C)	49
9 福沢 直哉 (長・フジ T T F)		堺 直哉 (三・3 5 8)	50
10 日紫 喜修二 (三・INABEクラブ)	1 0	奥川 智彦 (静・F E V E R)	51
11 佐々木 健志 (愛・つるかめ)		岩田 和幸 (岐・富卓会)	52
12 瀧野 敦靖 (富・エポカル)		大西 政浩 (三・3 5 8)	53
13 平島 一樹 (三・Grenze 四日市)	2 1	遠藤 修正 (愛・江南 T T C)	54
14 武田 真明 (静・ITSUKIクラブ)	2	西畑 悦満 (三・本田技研工業(株))	55
15 徳田 浩之 (岐・J O K E R)	0	林 祐介 (石・档の会)	56
16 井上 興爾 (愛・ジーコーズ)		長尾 生野 (愛・犬山クラブ)	57
17 鬼頭 学 (愛・翔卓会)	2 0	増本 進吾 (三・パナソニック)	58
18 廣田 健二 (三・古河電工)		川崎 武司 (愛・B l a n k s)	59
19 江間 淑浩 (静・裾野クラブ)	2 0	上野 山正雄 (三・R I S E)	60
20 松田 隆司 (愛・江南 T T C)		岸田 忠士 (長・たくせん)	61
21 田辺 孝弘 (三・3 5 8)		伊藤 和浩 (愛・つるかめ)	62
22 奈木 和正 (静・F E V E R)		小吹 真司 (静・卓朋クラブ)	63
23 古市 義人 (三・デンソー)	0 0	浜田 晋 (三・N T N 桑名)	64
24 曾我 徹 (愛・愛知県庁)	1	市原 知幸 (岐・S I M S)	65
25 野村 幸正 (石・档の会)		村田 仁 (三・菰野クラブ)	66
26 中村 剛 (愛・明誠クラブ)	キ	袴田 哲志 (静・スズキ)	67
27 永井 良一 (愛・TAKUYAクラブ)	キ	瀬瀬 朋広 (愛・Z E R O)	68
28 内田 雅彦 (三・菰野クラブ)		小林 茂雄 (富・エポカル)	69
29 石川 拓実 (岐・南濃 KORESHIKI)		勝田 展弘 (三・3 5 8)	70
30 大石 貴史 (静・卓朋クラブ)	キ 2 0	佐藤 実 (新・ RisingNiigata)	71
31 前田 靖彦 (三・3 5 8)		堺 正哉 (三・古河電工)	72
32 浅野 雅之 (福・個人)		服部 哲也 (愛・春日井卓春クラブ)	73
33 宮崎 利哉 (愛・本城マスターズ)	1 1	田中 芳幸 (静・新津クラブ)	74
34 長谷川 浩彦 (岐・S I M S)	2 2	古畑 千尋 (長・岡谷雷鳥クラブ)	75
35 稲吉 学 (愛・蒲郡愛卓クラブ)	0 2	上坂 修二 (愛・木曾川クラブ)	76
36 重永 博昭 (三・Z e r o O n e)		下川 秀孝 (岐・富卓会)	77
37 山本 幸夫 (長・中野市体協)		春日井 司 (愛・豊明市卓球協会)	78
38 加藤 哲治 (三・3 5 8)	0	早川 隆三 (三・Grenze 四日市)	79
39 奥村 泰二 (静・アイダス)	1	中村 暁 (石・档の会)	80
40 山梨 裕典 (三・海蔵クラブ)		清家 彰 (三・海蔵クラブ)	81
41 田中 幹人 (愛・本城プラッツ)	キ	田辺 義朗 (福・若狭 T T C)	82

フィフティ女子 (W50)

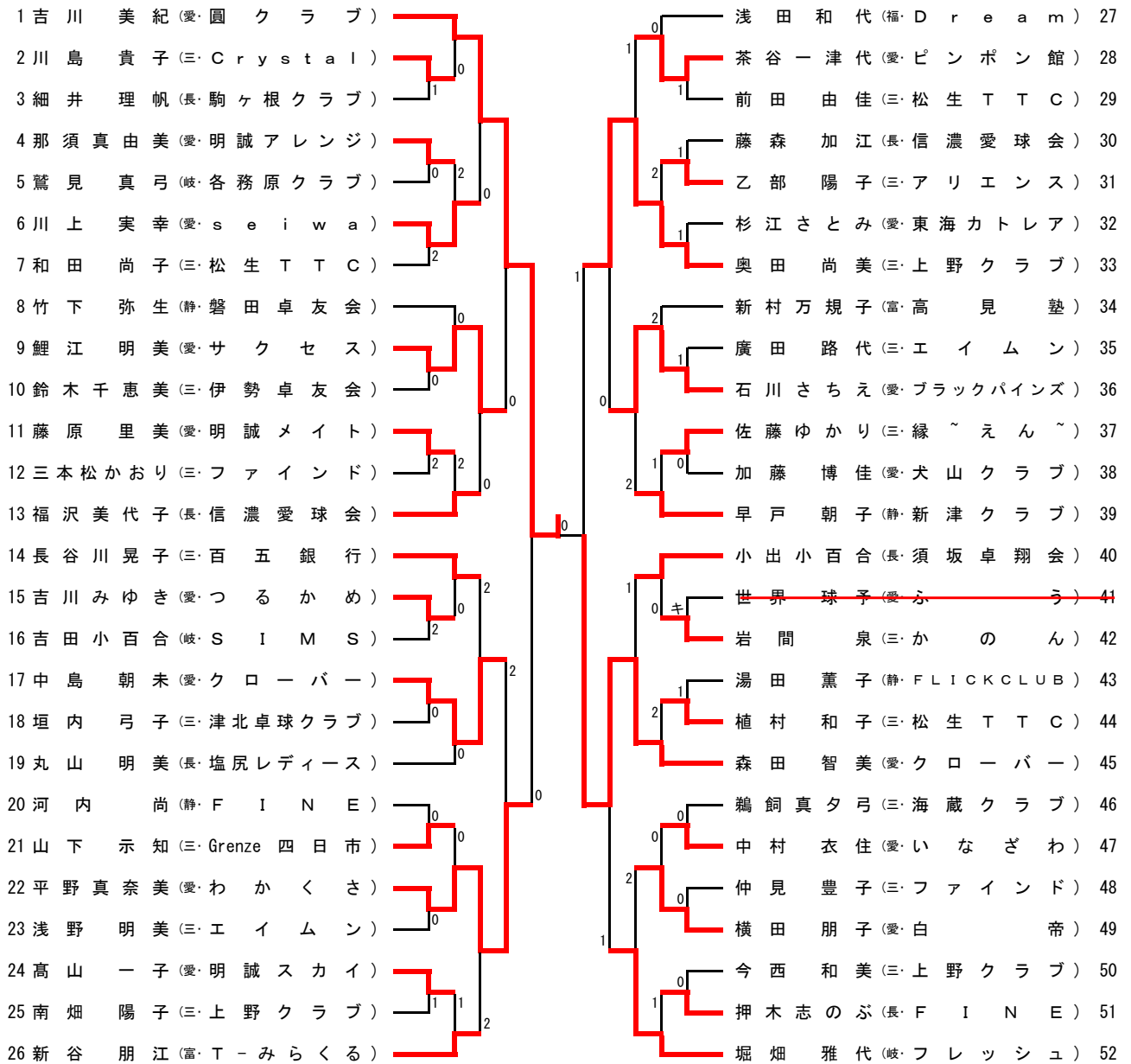

フィフティ男子 記録

準々決勝	6	青木 俊也 (三重・3 5 8)	0	$\begin{pmatrix} 7 & - & 11 \\ 9 & - & 11 \\ 7 & - & 11 \\ & - & - \end{pmatrix}$	3	16	井上 興爾 (愛知・ジューコーズ)
	25	野村 幸正 (石川・档の会)	3	$\begin{pmatrix} 12 & - & 10 \\ 5 & - & 11 \\ 5 & - & 11 \\ 11 & - & 7 \\ 14 & - & 12 \end{pmatrix}$	2	37	山本 幸夫 (長野・中野市体協)
	42	久保山康彦 (三重・アリエンス)	1	$\begin{pmatrix} 11 & - & 9 \\ 2 & - & 11 \\ 8 & - & 11 \\ 6 & - & 11 \\ & - & - \end{pmatrix}$	3	55	西畑 悦満 (三重・本田技研工業(株))
	71	佐藤 実 (新潟・Rising Niigata)	1	$\begin{pmatrix} 4 & - & 11 \\ 6 & - & 11 \\ 11 & - & 5 \\ 5 & - & 11 \\ & - & - \end{pmatrix}$	3	72	塚 正哉 (三重・古河電工)
準決勝		井上 興爾 (愛知・ジューコーズ)	0	$\begin{pmatrix} 8 & - & 11 \\ 8 & - & 11 \\ 9 & - & 11 \\ & - & - \end{pmatrix}$	3		野村 幸正 (石川・档の会)
		西畑 悦満 (三重・本田技研工業(株))	3	$\begin{pmatrix} 12 & - & 10 \\ 14 & - & 12 \\ 11 & - & 9 \\ & - & - \end{pmatrix}$	0		塚 正哉 (三重・古河電工)
決勝		野村 幸正 (石川・档の会)	3	$\begin{pmatrix} 11 & - & 3 \\ 11 & - & 3 \\ 11 & - & 4 \\ & - & - \end{pmatrix}$	0		西畑 悦満 (三重・本田技研工業(株))

フィフティ女子 記録

準々決勝	1	吉川 美紀 (愛知・圓クラブ)	3	$\begin{pmatrix} 11 & - & 8 \\ 11 & - & 7 \\ 11 & - & 4 \\ & - & - \end{pmatrix}$	0	9	鯉江 明美 (愛知・サクセス)
	17	中島 朝未 (愛知・クロバー)	2	$\begin{pmatrix} 12 & - & 10 \\ 7 & - & 11 \\ 11 & - & 6 \\ 11 & - & 13 \\ 7 & - & 11 \end{pmatrix}$	3	22	平野真奈美 (愛知・わかくさ)
	33	奥田 尚美 (三重・上野クラブ)	3	$\begin{pmatrix} 11 & - & 5 \\ 11 & - & 5 \\ 11 & - & 4 \\ & - & - \end{pmatrix}$	0	36	石川さちえ (愛知・ブラックパインズ)
	45	森田 智美 (愛知・クロバー)	3	$\begin{pmatrix} 9 & - & 11 \\ 11 & - & 5 \\ 11 & - & 9 \\ 11 & - & 3 \\ & - & - \end{pmatrix}$	1	52	堀畑 雅代 (岐阜・フレッシュ)
準決勝		吉川 美紀 (愛知・圓クラブ)	3	$\begin{pmatrix} 11 & - & 7 \\ 12 & - & 10 \\ 11 & - & 7 \\ & - & - \end{pmatrix}$	0		平野真奈美 (愛知・わかくさ)
		奥田 尚美 (三重・上野クラブ)	1	$\begin{pmatrix} 11 & - & 9 \\ 6 & - & 11 \\ 8 & - & 11 \\ 10 & - & 12 \\ & - & - \end{pmatrix}$	3		森田 智美 (愛知・クロバー)
決勝		吉川 美紀 (愛知・圓クラブ)	3	$\begin{pmatrix} 11 & - & 4 \\ 11 & - & 8 \\ 11 & - & 9 \\ & - & - \end{pmatrix}$	0		森田 智美 (愛知・クロバー)

ローシックスティ男子 (M60)

1 岡部 利夫 (愛・明誠クラブ)	2	松波 昌史 (岐・富卓会)	28
2 真鍋 哲夫 (愛・豊田信用金庫OB)	2	高瀬 秀樹 (愛・豊川)	29
3 隅元 英孝 (静・卓朋クラブ)	2	村山 和司 (三・南が丘クラブ)	30
4 今村 真人 (福・卓誠会 Jr)	2	杉山 佳隆 (静・卓朋クラブ)	31
5 加藤 一男 (三・南が丘クラブ)	2	馬場 幸男 (愛・グリーンクラブ)	32
6 岩瀬 智一 (愛・アイシン)	1	奥田 健司 (愛・愛知県庁)	33
7 中島 秀樹 (長・研樹クラブ)	キ	林 研一 (長・研樹クラブ)	34
8 土屋 清五 (岐・瑞卓会)	2	安藤 佳都夫 (愛・愛卓会)	35
9 足立 光生 (愛・愛卓会)	0	賀茂 信雄 (静・浜松いわた信金)	36
10 森田 香司 (静・広沢卓球クラブ)	0	永山 幸治 (富・愛誠会)	37
11 福井 威 (三・リソク)	1	田中 昌幸 (岐・高山TTC)	38
12 富田 幸久 (愛・つるかめ)	0	増井 俊一 (三・伊勢卓友会)	39
13 入野 政明 (石・おいかわクラブ)	1	山内 剛 (愛・ブルーバード)	40
14 石川 猶章 (静・North Wind)	0	木原 治人 (福・美山道場)	41
15 中越 孝夫 (愛・明誠アスリート)	0	上田 広司 (富・星球会)	42
16 濱口 清志 (三・阿児卓友会)	0	萩野 一也 (三・一桜縁)	43
17 竹本 勝義 (愛・一球さん)	0	伊藤 幸弘 (愛・春日井クラブ)	44
18 加藤 弘樹 (富・県庁クラブ)	0	瀧沢 直正 (長・サウス長野)	45
19 林 利彦 (岐・富卓会)	1	尾藤 一人 (三・南が丘クラブ)	46
20 黒川 進 (福・Four-U)	キ	福井 修治 (愛・名古屋市役所クラブ)	47
21 葛原 智 (三・北伊勢上野信金)	2	田中 晃人 (静・磐田卓友会)	48
22 田中 義弘 (愛・水卓クラブ)	1	浜中 実先 (愛・翔卓会)	49
23 羽田野 晃良 (愛・チームディスクス)	0	田邊 範宏 (岐・クローバー)	50
24 鈴木 祥次 (静・卓朋クラブ)	1	川崎 伸二 (愛・水卓クラブ)	51
25 長谷川 義洋 (愛・FMAT)	0	森山 直明 (長・飯山クラブ)	52
26 永田 和男 (岐・KANI)	0	渡辺 克美 (福・Four-U)	53
27 西島 勉 (長・卓愛会)	0	加藤 悟 (愛・明誠クラブ)	54
		水越 信夫 (三・桑卓クラブ)	55

ローシックスティ女子 (W60)

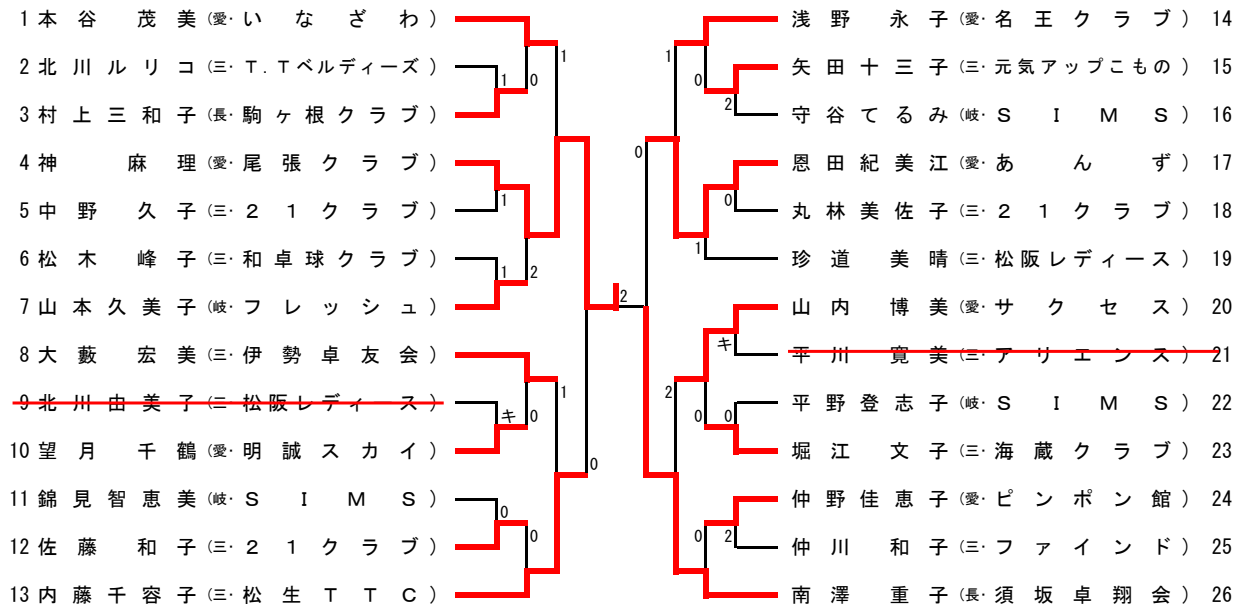

ローシックスティ男子 記録

準々決勝	2	真鍋 哲夫 (愛知・豊田信用金庫OB)	3	$\begin{pmatrix} 11 & - & 9 \\ 11 & - & 9 \\ 5 & - & 11 \\ 11 & - & 5 \end{pmatrix}$	1	9	足立 光生 (愛知・愛卓会)
	14	石川 猶章 (静岡・North Wind)	3	$\begin{pmatrix} 11 & - & 9 \\ 11 & - & 8 \\ 7 & - & 11 \\ 14 & - & 12 \end{pmatrix}$	1	27	西島 勉 (長野・卓愛会)
	28	松波 昌史 (岐阜・富卓会)	3	$\begin{pmatrix} 11 & - & 9 \\ 11 & - & 5 \\ 11 & - & 9 \\ - & - & - \end{pmatrix}$	0	40	山内 剛 (愛知・ブルーバード)
	44	伊藤 幸弘 (愛知・春日井クラブ)	3	$\begin{pmatrix} 6 & - & 11 \\ 11 & - & 9 \\ 11 & - & 7 \\ 14 & - & 16 \\ 11 & - & 6 \end{pmatrix}$	2	54	加藤 悟 (愛知・明誠クラブ)
準決勝		真鍋 哲夫 (愛知・豊田信用金庫OB)	1	$\begin{pmatrix} 5 & - & 11 \\ 10 & - & 12 \\ 11 & - & 5 \\ 6 & - & 11 \end{pmatrix}$	3		石川 猶章 (静岡・North Wind)
		松波 昌史 (岐阜・富卓会)	1	$\begin{pmatrix} 5 & - & 11 \\ 12 & - & 14 \\ 11 & - & 4 \\ 6 & - & 11 \end{pmatrix}$	3		伊藤 幸弘 (愛知・春日井クラブ)
決勝		石川 猶章 (静岡・North Wind)	1	$\begin{pmatrix} 9 & - & 11 \\ 3 & - & 11 \\ 14 & - & 12 \\ 4 & - & 11 \end{pmatrix}$	3		伊藤 幸弘 (愛知・春日井クラブ)

ローシックスティ女子 記録

準々決勝	1	本谷 茂美 (愛知・いなざわ)	1	$\begin{pmatrix} 5 & - & 11 \\ 5 & - & 11 \\ 11 & - & 9 \\ 7 & - & 11 \end{pmatrix}$	3	4	神 麻理 (愛知・尾張クラブ)
	8	大藪 宏美 (三重・伊勢卓友会)	1	$\begin{pmatrix} 11 & - & 6 \\ 7 & - & 11 \\ 5 & - & 11 \\ 5 & - & 11 \end{pmatrix}$	3	13	内藤千容子 (三重・松生TTC)
	14	浅野 永子 (愛知・名王クラブ)	1	$\begin{pmatrix} 11 & - & 3 \\ 4 & - & 11 \\ 5 & - & 11 \\ 7 & - & 11 \end{pmatrix}$	3	17	恩田紀美江 (愛知・あんざ)
	20	山内 博美 (愛知・サクセス)	2	$\begin{pmatrix} 10 & - & 12 \\ 10 & - & 12 \\ 11 & - & 5 \\ 11 & - & 9 \\ 5 & - & 11 \end{pmatrix}$	3	26	南澤 重子 (長野・須坂卓翔会)
準決勝		神 麻理 (愛知・尾張クラブ)	3	$\begin{pmatrix} 11 & - & 7 \\ 11 & - & 8 \\ 11 & - & 4 \\ - & - & - \end{pmatrix}$	0		内藤千容子 (三重・松生TTC)
		恩田紀美江 (愛知・あんざ)	0	$\begin{pmatrix} 7 & - & 11 \\ 5 & - & 11 \\ 5 & - & 11 \\ - & - & - \end{pmatrix}$	3		南澤 重子 (長野・須坂卓翔会)
決勝		神 麻理 (愛知・尾張クラブ)	3	$\begin{pmatrix} 11 & - & 9 \\ 9 & - & 11 \\ 7 & - & 11 \\ 11 & - & 8 \\ 11 & - & 8 \end{pmatrix}$	2		南澤 重子 (長野・須坂卓翔会)

ハイシックスティ男子 (M65)

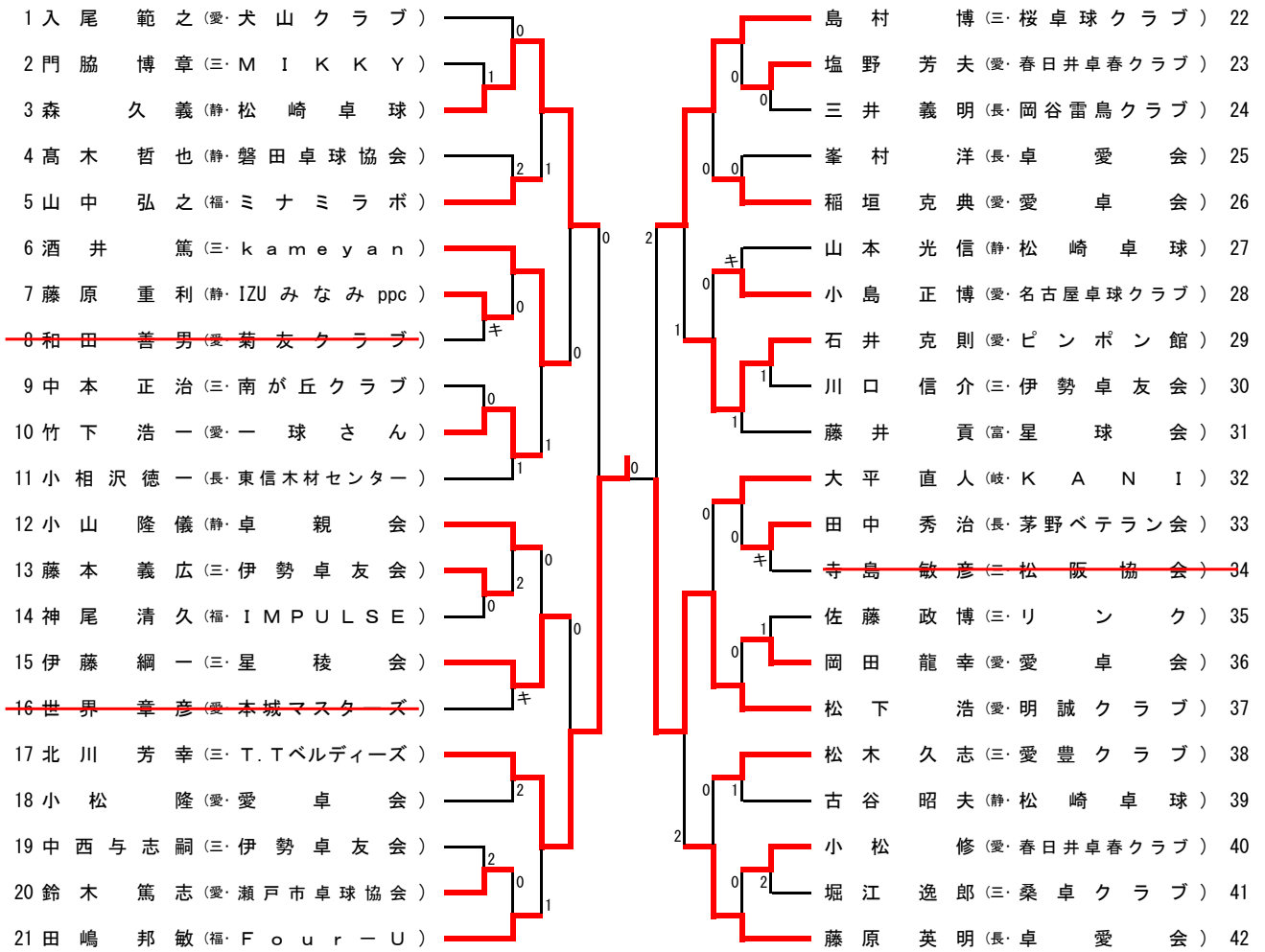

ハイシックスティ女子 (W65)

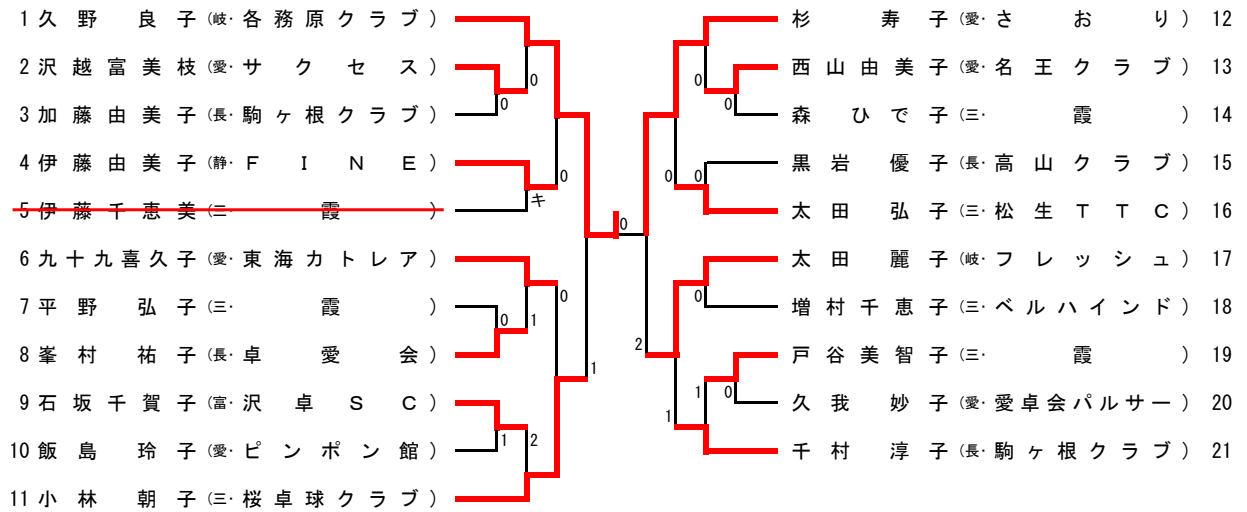

ハイシックスティ男子 記録

準々決勝	3	森 久義 (静岡・松崎卓球)	3	$\begin{pmatrix} 11 & - & 1 \\ 11 & - & 8 \\ 11 & - & 5 \\ & - & - \end{pmatrix}$	0	6	酒井 篤 (三重・k a m e y a n)
	15	伊藤 綱一 (三重・星稜会)	0	$\begin{pmatrix} 5 & - & 11 \\ 8 & - & 11 \\ 4 & - & 11 \\ & - & - \end{pmatrix}$	3	17	北川 芳幸 (三重・T . T ベルディーズ)
	22	島村 博 (三重・桜卓球クラブ)	3	$\begin{pmatrix} 11 & - & 7 \\ 6 & - & 11 \\ 11 & - & 5 \\ 11 & - & 9 \\ & - & - \end{pmatrix}$	1	29	石井 克則 (愛知・ピョンポン館)
	37	松下 浩 (愛知・明誠クラブ)	3	$\begin{pmatrix} 12 & - & 14 \\ 11 & - & 4 \\ 11 & - & 6 \\ 12 & - & 14 \\ 11 & - & 3 \\ & - & - \end{pmatrix}$	2	42	藤原 英明 (長野・卓愛会)
準決勝		森 久義 (静岡・松崎卓球)	0	$\begin{pmatrix} 3 & - & 11 \\ 8 & - & 11 \\ 7 & - & 11 \\ & - & - \end{pmatrix}$	3		北川 芳幸 (三重・T . T ベルディーズ)
		島村 博 (三重・桜卓球クラブ)	2	$\begin{pmatrix} 14 & - & 12 \\ 4 & - & 11 \\ 9 & - & 11 \\ 11 & - & 6 \\ 7 & - & 11 \\ & - & - \end{pmatrix}$	3		松下 浩 (愛知・明誠クラブ)
決勝		北川 芳幸 (三重・T . T ベルディーズ)	3	$\begin{pmatrix} 11 & - & 5 \\ 11 & - & 5 \\ 11 & - & 9 \\ & - & - \end{pmatrix}$	0		松下 浩 (愛知・明誠クラブ)

ハイシックスティ女子 記録

準々決勝	1	久野 良子 (岐阜・各務原クラブ)	3	$\begin{pmatrix} 11 & - & 2 \\ 11 & - & 4 \\ 11 & - & 8 \\ & - & - \end{pmatrix}$	0	4	伊藤由美子 (静岡・F I N E)
	6	九十九喜久子 (愛知・東海カトレア)	0	$\begin{pmatrix} 9 & - & 11 \\ 9 & - & 11 \\ 9 & - & 11 \\ & - & - \end{pmatrix}$	3	11	小林 朝子 (三重・桜卓球クラブ)
	12	杉 寿子 (愛知・さおり)	3	$\begin{pmatrix} 11 & - & 5 \\ 11 & - & 3 \\ 11 & - & 1 \\ & - & - \end{pmatrix}$	0	16	太田 弘子 (三重・松生TTC)
	17	太田 麗子 (岐阜・フレッシュユ)	3	$\begin{pmatrix} 6 & - & 11 \\ 11 & - & 6 \\ 13 & - & 11 \\ 11 & - & 7 \\ & - & - \end{pmatrix}$	1	21	千村 淳子 (長野・駒ヶ根クラブ)
準決勝		久野 良子 (岐阜・各務原クラブ)	3	$\begin{pmatrix} 8 & - & 11 \\ 14 & - & 12 \\ 11 & - & 6 \\ 11 & - & 6 \\ & - & - \end{pmatrix}$	1		小林 朝子 (三重・桜卓球クラブ)
		杉 寿子 (愛知・さおり)	3	$\begin{pmatrix} 11 & - & 8 \\ 9 & - & 11 \\ 9 & - & 11 \\ 11 & - & 8 \\ 14 & - & 12 \\ & - & - \end{pmatrix}$	2		太田 麗子 (岐阜・フレッシュユ)
決勝		久野 良子 (岐阜・各務原クラブ)	3	$\begin{pmatrix} 11 & - & 6 \\ 11 & - & 6 \\ 11 & - & 3 \\ & - & - \end{pmatrix}$	0		杉 寿子 (愛知・さおり)

セブンティ男子 (M70)

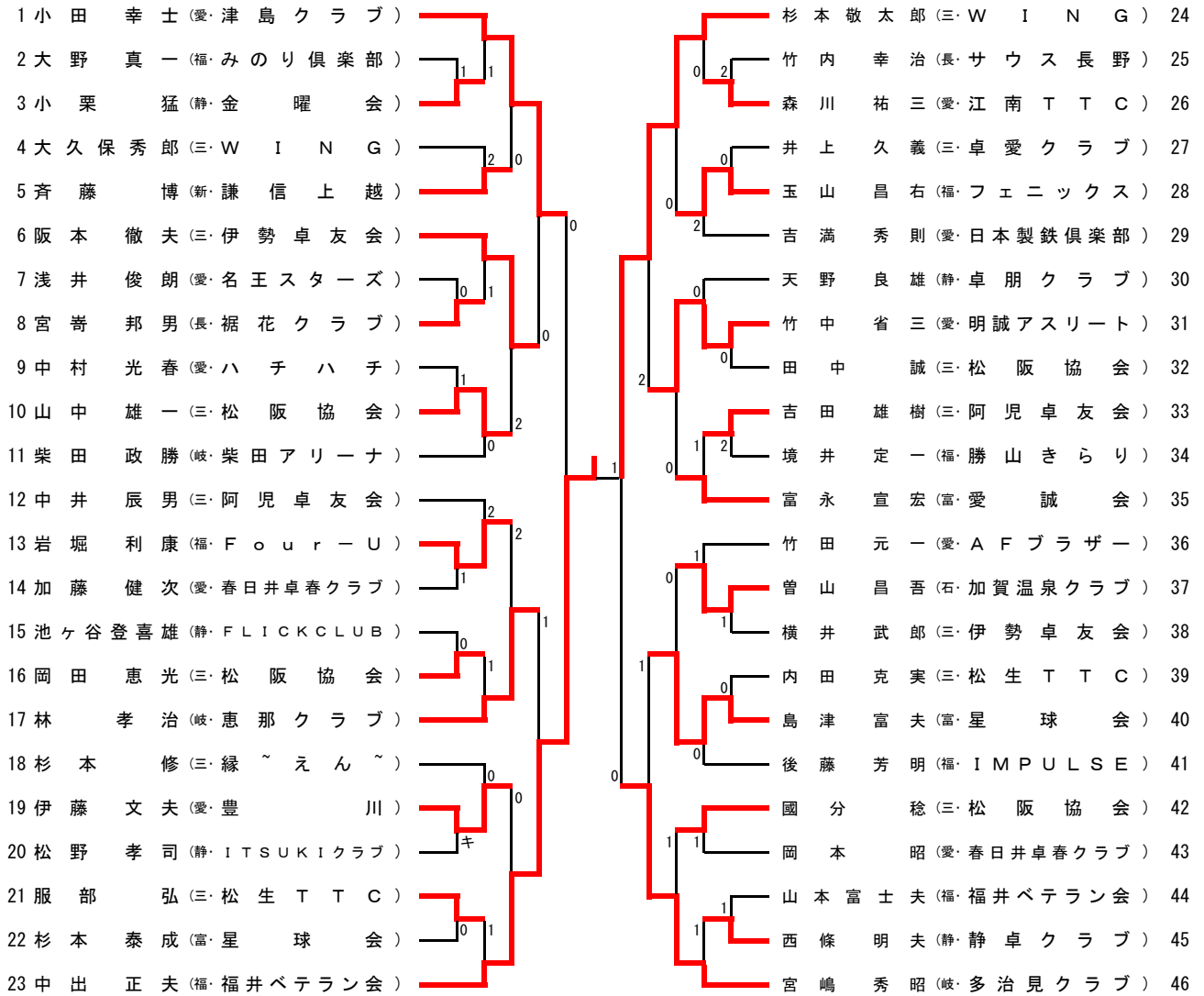

セブンティ女子 (W70)

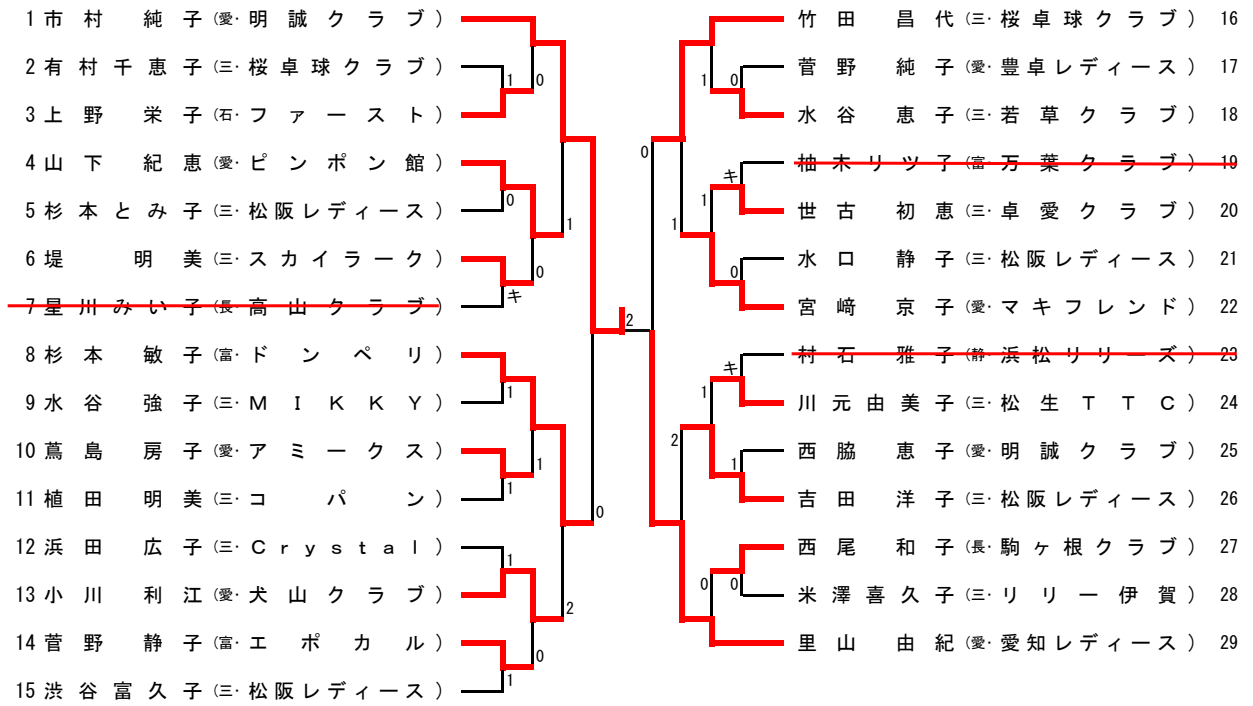

セブンティ男子 記録

準々決勝	1	小田 幸士 (愛知・津島クラブ)	3	$\begin{pmatrix} 11 & - & 6 \\ 11 & - & 7 \\ 12 & - & 10 \\ & - & - \end{pmatrix}$	0	6	阪本 徹夫 (三重・伊勢卓友会)
	17	林 孝治 (岐阜・恵那クラブ)	1	$\begin{pmatrix} 11 & - & 4 \\ 15 & - & 17 \\ 5 & - & 11 \\ 13 & - & 15 \\ & - & - \end{pmatrix}$	3	23	中出 正夫 (福井・福井ベテラン会)
	24	杉本敬太郎 (三重・WING)	3	$\begin{pmatrix} 5 & - & 11 \\ 11 & - & 9 \\ 11 & - & 5 \\ 7 & - & 11 \\ 15 & - & 13 \\ & - & - \end{pmatrix}$	2	31	竹中 省三 (愛知・明誠アスリート)
	40	島津 富夫 (富山・星球会)	1	$\begin{pmatrix} 8 & - & 11 \\ 11 & - & 6 \\ 7 & - & 11 \\ 7 & - & 11 \\ & - & - \end{pmatrix}$	3	46	宮嶋 秀昭 (岐阜・多治見クラブ)
準決勝		小田 幸士 (愛知・津島クラブ)	0	$\begin{pmatrix} 4 & - & 11 \\ 9 & - & 11 \\ 9 & - & 11 \\ & - & - \end{pmatrix}$	2		中出 正夫 (福井・福井ベテラン会)
		杉本敬太郎 (三重・WING)	3	$\begin{pmatrix} 11 & - & 6 \\ 11 & - & 7 \\ 11 & - & 8 \\ & - & - \end{pmatrix}$	0		宮嶋 秀昭 (岐阜・多治見クラブ)
決勝		中出 正夫 (福井・福井ベテラン会)	3	$\begin{pmatrix} 11 & - & 8 \\ 11 & - & 7 \\ 10 & - & 12 \\ 11 & - & 6 \\ & - & - \end{pmatrix}$	1		杉本敬太郎 (三重・WING)

セブンティ女子 記録

準々決勝	1	市村 純子 (愛知・明誠クラブ)	3	$\begin{pmatrix} 11 & - & 9 \\ 12 & - & 10 \\ 8 & - & 11 \\ 11 & - & 6 \\ & - & - \end{pmatrix}$	1	4	山下 紀恵 (愛知・ピンポン館)
	8	杉本 敏子 (富山・ドンペリ)	3	$\begin{pmatrix} 5 & - & 11 \\ 11 & - & 5 \\ 11 & - & 8 \\ 7 & - & 11 \\ 11 & - & 5 \\ & - & - \end{pmatrix}$	2	13	小川 利江 (愛知・犬山クラブ)
	16	竹田 昌代 (三重・桜卓球クラブ)	3	$\begin{pmatrix} 4 & - & 11 \\ 11 & - & 5 \\ 11 & - & 7 \\ 11 & - & 3 \\ & - & - \end{pmatrix}$	1	22	宮崎 京子 (愛知・マキフレンド)
	26	吉田 洋子 (三重・松阪レディース)	2	$\begin{pmatrix} 11 & - & 13 \\ 10 & - & 12 \\ 13 & - & 11 \\ 11 & - & 7 \\ 4 & - & 11 \\ & - & - \end{pmatrix}$	3	29	里山 由紀 (愛知・愛知レディース)
準決勝		市村 純子 (愛知・明誠クラブ)	3	$\begin{pmatrix} 11 & - & 7 \\ 11 & - & 6 \\ 11 & - & 6 \\ & - & - \end{pmatrix}$	0		杉本 敏子 (富山・ドンペリ)
		竹田 昌代 (三重・桜卓球クラブ)	0	$\begin{pmatrix} 4 & - & 11 \\ 9 & - & 11 \\ 8 & - & 11 \\ & - & - \end{pmatrix}$	3		里山 由紀 (愛知・愛知レディース)
決勝		市村 純子 (愛知・明誠クラブ)	3	$\begin{pmatrix} 9 & - & 11 \\ 4 & - & 11 \\ 11 & - & 6 \\ 11 & - & 8 \\ 13 & - & 11 \\ & - & - \end{pmatrix}$	2		里山 由紀 (愛知・愛知レディース)

第74回中部日本卓球選手権大会ランキング一覧表

一般男子シングルの部

1	宮澤 僚太	(新潟・東洋)
2	竹崎 千明	(長野・岡谷)
3	岡田 峻	(長野・岡谷)
4	菅 琉乃	(三重・高田)
5	岡野 俊介	(三重・高田)
6	前出 陸杜	(三重・高田)
7	中村 光人	(愛知・愛知工業)
8	堀川 敦弘	(岐阜・中京学院)
9	南里 和輝	(愛知・トヨタ自動車)
10	菅沼 湧拓	(三重・百五銀行)
11	滝山 真真	(長野・岡谷市役所)
12	藤本 哲弘	(静岡・Emba)
13	大野 未来	(岐阜・岐阜信金)
14	松岡 優喜	(愛知・TOKAIスパーク)
15	大松 内村	(愛知・岡谷市役所)
16	内村 英司	(長野・岡谷市役所)

一般女子シングルの部

1	山本 怜香	(岐阜・十工)
2	岩越 帆香	(三重・エクス)
3	小林 りん	(愛知・桜丘高)
4	加藤 亜実	(岐阜・十工)
5	高橋 梓海	(三重・エクス)
6	伊藤 百華	(三重・エクス)
7	竹本 朋世	(岐阜・十工)
8	竹前 裕美	(三重・エクス)
9	坂本 詩織	(岐阜・朝日)
10	桶本 あな	(愛知・中京大)
11	橘田 瑳歩	(愛知・中京大)
12	松本 静香	(岐阜・十工)
13	野村 優香	(岐阜・朝日)
14	森 愛美	(岐阜・朝日)
15	冨野 雨	(石川・日本航空)
16	平野 紗梨	(愛知・修文学院)

男子ダブルスの部

1	滝澤 拓真	(長野・岡谷市役所)
1	内村 英司	(長野・岡谷市役所)
2	大野 佑真	(石川・遊学館高)
2	柴田 侑弥	(石川・遊学館高)
3	堀川 敦弘	(岐阜・中京学院大)
3	川淵 怜央	(岐阜・中京学院大)
4	中村 光人	(愛知・愛知工業大)
4	中村 和霸	(愛知・愛知工業大)
5	安藤 康寛	(岐阜・岐阜信金)
5	堀大 大志	(岐阜・岐阜信金)
6	横谷 星大	(石川・遊学館高)
6	桐野 蓮大	(石川・遊学館高)
7	鈴木 柊平	(石川・遊学館高)
7	坂田 陽哉	(石川・遊学館高)
8	藤 史斗	(石川・遊学館高)
8	藤 大斗	(石川・遊学館高)
9	菅沼 湧輝	(三重・百五銀行)
9	阿南 皓哉	(三重・百五銀行)
10	花村 尚弥	(長野・岡谷市役所)
10	佐藤 究	(長野・岡谷市役所)
11	川村 廉人	(岐阜・朝日大)
11	鈴木 皓貴	(岐阜・朝日大)
12	岡野 俊介	(岐阜・朝日大)
12	福島 成亜	(岐阜・朝日大)
13	本田 凌翔	(愛知・愛知工業大)
13	佐藤 星矢	(愛知・愛知工業大)
14	前出 陸杜	(三重・高田高)
14	野口 敬央	(三重・高田高)
15	菅 琉乃	(石川・遊学館高)
15	赤尾 飛市	(石川・遊学館高)
16	東 芽生	(富山・高岡龍谷高)
16	成川 彰	(富山・高岡龍谷高)

女子ダブルスの部

1	岩越 帆香	(三重・エクス)
1	高橋 梓海	(三重・エクス)
2	野末 彩夏	(愛知・桜丘高)
2	栗山 優菜	(愛知・桜丘高)
3	竹本 朋世	(岐阜・十工)
3	松本 静香	(岐阜・十工)
4	小林 りん	(愛知・桜丘高)
4	野村 光	(愛知・桜丘高)
5	山脇 ゆき	(三重・白子高)
5	由井 心菜	(三重・白子高)
6	村松 愛菜	(岐阜・富田高)
6	浦部 佳苗	(岐阜・富田高)
7	山岸 愛菜	(新潟・新潟産大附高)
7	山岸 唯菜	(新潟・新潟産大附高)
8	新治 愁菜	(石川・遊学館高)
8	大塚 未来	(石川・遊学館高)
9	伊藤 百華	(三重・エクス)
9	竹前 裕美	(三重・エクス)
10	今枝 愛美	(愛知・愛み大瑞穂高)
10	遊佐 美月	(愛知・愛み大瑞穂高)
11	太田 掌子	(愛知・中京大)
11	石田 瑳歩	(愛知・中京大)
12	海銚 桃花	(岐阜・中京学院大)
12	岡野 弥咲	(岐阜・中京学院大)
13	渡邊 寧々	(石川・金城大)
13	畑中 咲為	(石川・金城大)
14	山岸 彩夏	(新潟・新潟産大附教)
14	新沢 ほのか	(新潟・新潟産大)
15	丸山 溪	(石川・遊学館高)
15	清水 愛未	(石川・遊学館高)
16	鈴木 海月	(三重・松生TTC)
16	鈴木 渚帆	(三重・松生TTC)

第74回中部日本卓球選手権大会ランキング一覧表

ジュニア男子の部

1	赤尾飛市朗	(石川・遊学館)
2	溜大	(静岡・静岡学園)
3	福光凌河	(静岡・静岡学園)
4	坂田陽哉	(石川・遊学館)
5	林一	(岐阜・富田)
6	桐野蓮大	(石川・遊学館)
7	長谷川隼大	(福井・井商業)
8	中島瞳輝	(新潟・新潟産大附)
9	藤大	(石川・遊学館高)
10	愛村優太	(岐阜・富田高)
11	原式部悠	(長野・富山商学園高)
12	山野煌	(三重・白山商高)
13	増田凌志	(福井・ミナミラボ)
14	荻原塔矢	(新潟・新潟産大附高)
15	橋爪一	(三重・高田高)

サーティ男子の部

1	稲垣理	(静岡・MASUTAKU)
2	麻生雅樹	(富山・戸出クラブ)
3	櫻野翔太	(岐阜・JOKER)
4	堀本直孝	(岐阜・O.T.T.C)
5	小川肇	(愛知・日本特殊陶業(株))
6	由雄健太	(石川・OVERLIGHT)
7	青木大祐	(岐阜・岐阜信用金庫)
8	辻翔達也	(三重・SKY)
9	近田哉真	(三重・RISE)
10	松澤智貴	(長野・東部クラブ)
11	漁野比古	(愛知・レイカーズ)
12	竹前滋泰	(長野・長野県教職員連盟)
13	三枝一輝	(愛知・明誠アスリート)
14	石川卓馬	(長野・長野ラージヒルズ)
15	吉満一	(愛知・TAKUYA)
16	浅野	(愛知・ジーコーズ)

フォーティ男子の部

1	島畑和則	(愛知・(株)三五)
2	岡野康之	(岐阜・亀井チャレンジ)
3	大島英樹	(愛知・津島クラブ)
4	土屋充彦	(長野・飯田市役所)
5	向敬一郎	(石川・OVERLIGHT)
6	藤川亮	(愛知・SHOEI)
7	小川真史	(愛知・(株)三五)
8	青木良仁	(三重・RISE)

フィフティ男子の部

1	野村幸正	(石川・档の会)
2	西畑悦満	(三重・本田技研工業(株))
3	堺正哉	(三重・古河電工)
4	井上興爾	(愛知・ジーコーズ)
5	山本幸夫	(長野・中野市体協)
6	佐藤実	(新潟・RisingNiigata)
7	久保山康彦	(三重・アリエンス)
8	青木俊也	(三重・358)

ローシックスティ男子の部

1	伊藤幸弘	(愛知・春日井クラブ)
2	石川猶章	(静岡・North Wind)
3	松波昌史	(岐阜・富卓会)
4	真鍋哲夫	(愛知・豊田信用金庫OB)
5	加藤悟	(愛知・明誠クラブ)
6	西島勉	(長野・卓愛会)
7	足立光生	(愛知・愛卓会)
8	山内剛	(愛知・ブルーバード)

ハイシックスティ男子の部

1	北川芳幸	(三重・T.Tベルディーズ)
2	松下浩	(愛知・明誠クラブ)
3	島村博	(三重・桜卓球クラブ)
4	森久義	(静岡・松崎卓球)
5	藤原英明	(長野・卓愛会)
6	石井克則	(愛知・ピンポン館)
7	伊藤綱一	(三重・星稜会)
8	酒井篤	(三重・kameyan)

セブンティ男子の部

1	中出正夫	(福井・福井ベテラン会)
2	杉本敬太郎	(三重・WIN)
3	小田幸士	(愛知・津島クラブ)
4	宮嶋秀昭	(岐阜・多治見クラブ)
5	竹中秀省	(愛知・明誠アスリート)
6	林孝治	(岐阜・恵那クラブ)
7	島津富夫	(富山・星球会)
8	阪本徹夫	(三重・伊勢卓友会)

第74回中部日本卓球選手権大会ランキング一覧表

ジュニア女子の部

- 1 牧野里菜 (石川・遊学館高)
- 2 今枝愛美 (愛知・愛み大瑞穂高)
- 3 村松愛菜 (岐阜・富田高)
- 4 富田愛菜 (岐阜・富田高)
- 5 山岸唯菜 (新潟・新潟産大附高)
- 6 稲垣幸菜 (愛知・愛み大瑞穂高)
- 7 稲垣葵菜 (愛知・愛み大瑞穂高)
- 8 由井心菜 (三重・白子高)
- 9 伊藤ゆづき (愛知・桜丘高)
- 10 宮本早紀 (愛知・愛み大瑞穂高)
- 11 栗山優菜 (愛知・桜丘高)
- 12 河原優白 (三重・白子高)
- 13 河合七奈 (静岡・浜松商業高)
- 14 遊佐美月 (愛知・愛み大瑞穂高)
- 15 近藤爽 (愛知・米田道場)
- 16 浦部佳苗 (岐阜・富田高)

ローシックスティ女子の部

- 1 神麻理 (愛知・尾張卓球クラブ)
- 2 南澤重子 (長野・須松生)
- 3 内藤千容子 (三重・松本)
- 4 恩田紀美江 (愛知・あ)

ハイシックスティ女子の部

- 1 久野良子 (岐阜・各務原クラブ)
- 2 杉寿子 (愛知・さお)
- 3 太田麗子 (岐阜・フレッシュ)
- 4 小林朝子 (三重・桜卓球クラブ)

サーティ女子の部

- 1 加藤千可子 (福井・フェニックス)
- 2 三上由冴 (新潟・新大クラブ)
- 3 太田亜矢子 (岐阜・フレッシュ)
- 4 東條美佳 (長野・牧クラブ)

セブンティ女子の部

- 1 市村純子 (愛知・明誠クラブ)
- 2 里山由紀 (愛知・愛知レディース)
- 3 竹田昌代 (三重・桜卓球クラブ)
- 4 杉本敏子 (富山・ドーンペリ)

フォーティ女子の部

- 1 谷川百合 (富山・TYA)
- 2 田中宏佳 (三重・北伊勢上野信金)
- 3 中村夕佳 (愛知・犬山クラブ)
- 4 尾関江利香 (愛知・わかく)

フィフティ女子の部

- 1 吉川美紀 (愛知・圓クラブ)
- 2 森田智美 (愛知・クローバー)
- 3 奥田尚美 (三重・上野クラブ)
- 4 平野真奈美 (愛知・わかく)
- 5 中島朝未 (愛知・クローバー)
- 6 堀畑雅代 (岐阜・フレッシュ)
- 7 鯉江明美 (愛知・サクセス)
- 8 石川さちえ (愛知・ブラックパインズ)